



SÉCURITÉ

# APF

LA MARQUE DES PISCINIERS

## NOTICE D'INSTALLATION

CONDITIONS D'UTILISATION,  
DE MAINTENANCE ET DE GARANTIE

*À lire attentivement et à conserver pour une consultation ultérieure*



## COUVERTURE AUTOMATIQUE CAILLEBOTIS IMMERGÉS

Modèle Pool Diving  
moteur dans l'axe



APF, à vos côtés pour vos plus beaux projets

<b>RAPPEL CONCERNANT LA LIVRAISON ET LE STOCKAGE</b>	<b>page 3</b>
Livraison	page 3
Stockage des cartons	page 3
<b>RECOMMANDATIONS AVANT POSE</b>	<b>page 3</b>
Rappel de la norme NF P90-308	page 3
Prérequis du bassin	page 4
Obligations et conditions de pose	page 4
Vérification des cotes du support à l'aide du relevé initial	page 4
<b>MODÈLE POOL DIVING MOTEUR DANS L'AXE</b>	<b>page 6</b>
<b>OUTILLAGE ET RESSOURCES REQUIS</b>	<b>page 8</b>
<b>LES ALIMENTATIONS ÉLECTRIQUES</b>	<b>page 9</b>
Liaisons électriques et passages de câbles	page 9
<b>IMPLANTATION DES PIÈCES À SCELLER/VISSER</b>	<b>page 10</b>
Pour les caillebotis standard	page 10
Pour les caillebotis derrière mur maçonné	page 12
Positionnement des PASV côté moteur	page 14
Préparation et repérage - version à visser	page 14
Perçage et installation des PASV - version à visser	page 17
Préparation et repérage - version à sceller	page 18
Installation des PASV - version à sceller	page 20
Préparation du passage câble moteur	page 21
Positionnement des PASV côté opposé	page 22
Mise en place des joints et des brides	page 22
<b>POSE DE L'AXE MOTEUR</b>	<b>page 25</b>
<b>MISE EN PLACE DU COFFRET ÉLECTRIQUE ET BOUTON À CLÉ</b>	<b>page 26</b>
Moteur Covéo®	page 26
Câblage moteur Covéo®	page 26
Câblage coffret 4020	page 28
Câblage APF Connect-Cover Control avec coffret 4020	page 29
<b>ASSEMBLAGE DU TABLIER</b>	<b>page 30</b>
<b>POSE DES POUTRES</b>	<b>page 33</b>
<b>POSE DES BUMPERS</b>	<b>page 33</b>
<b>POSE DES CONTREPOIDS</b>	<b>page 35</b>
<b>POSE DES CAILLEBOTIS</b>	<b>page 36</b>
<b>FINS DE COURSE ÉLECTRONIQUES</b>	<b>page 38</b>
<b>LES SYSTÈMES DE FIXATION DE SÉCURITÉ</b>	<b>page 39</b>
<b>BOITE DE CONNEXION</b>	<b>page 40</b>
<b>UTILISATION DE LA COUVERTURE</b>	<b>page 41</b>
<b>UTILISATION DE L'APF CONNECT - COVER CONTROL</b>	<b>page 42</b>
<b>ENTRETIEN</b>	<b>page 44</b>
<b>MAINTENANCE</b>	<b>page 44</b>
<b>SÉCURITÉ</b>	<b>page 45</b>
<b>CONDITIONS DE GARANTIES</b>	<b>page 46</b>
<b>SUPPORT SAV</b>	<b>page 46</b>
<b>DIAGNOSTICS DE PANNES</b>	<b>page 48</b>

# RAPPEL CONCERNANT LA LIVRAISON ET LE STOCKAGE

## Livraison

Nos couvertures automatiques sont vendues départ d'usine ; elles voyagent aux risques et périls de leurs destinataires.

Le déchargement des cartons est à la charge du destinataire. Les cartons doivent être réceptionnés sur palette et stockés selon le sens indiqué sur le carton.

Prenez le temps de les ouvrir en présence du transporteur et de vérifier l'état du matériel.

En cas de détérioration ou de pièces manquantes, notez les réserves sur la fiche de transport.

Adressez une lettre recommandée avec accusé de réception au transporteur sous 48 heures maximum en précisant les problèmes rencontrés. Une copie de votre courrier de réclamation devra nous être adressée.



## Stockage des cartons

Votre couverture automatique est composée d'un carton contenant l'axe, de plusieurs cartons de lames et d'une caisse contenant le moteur, les poteaux et le reste des équipements nécessaires à son montage.

Les cartons de lames doivent être stockés, en attendant leur assemblage sur le chantier, parfaitement à plat, en respectant les étiquettes apposées signalant le haut et le bas du carton.

**Une fois sur le chantier, avant la pose, les lames doivent être impérativement protégées du soleil et de la chaleur. Toute lame qui ne serait pas au contact de l'eau et exposée au soleil serait irrémédiablement endommagée, même pour quelques minutes d'exposition.**

# RECOMMANDATIONS AVANT LA POSE

## Rappel de la norme NF P 90-308

La loi du 3 janvier 2003 relative à la sécurité des piscines a pour objectif de prévenir les risques de noyade des jeunes enfants.

Cette loi impose l'installation d'un dispositif normalisé :

- Depuis le 1<sup>er</sup> janvier 2004, les piscines privées nouvellement construites, à usage individuel ou collectif, doivent être pourvues d'un dispositif de sécurité.
- Depuis le 1<sup>er</sup> mai 2004, les piscines existantes des habitations données en location saisonnière sont également soumises à cette obligation.
- Depuis le 1<sup>er</sup> janvier 2006, toutes les autres piscines existantes doivent être équipées d'un dispositif de sécurité.
- Sont concernées les piscines privatives à usage individuel ou collectif de plein air, dont le bassin est enterré ou semi-enterré.

La norme concerne les fabricants et implique directement les installateurs et les utilisateurs.

- Nos couvertures de sécurité sont conformes à la norme NF P 90-308 sauf cas particuliers, formes spécifiques de piscines notamment les piscines à débordement. Elles sont attestées par le Laboratoire National d'Essais, conformes aux exigences de sécurité de la norme.
- Nos couvertures automatiques perdent leur conformité à la norme de sécurité NF P 90-308 si elles ne sont pas posées et utilisées en respect de nos notices d'installation, d'utilisation, d'entretien, de maintenance et de garantie fournies à la livraison de la couverture automatique.
- Le poseur professionnel piscinier doit donc obligatoirement remettre la notice précitée à l'utilisateur final, après avoir apporté toutes les explications nécessaires, afin que l'utilisateur puisse la conserver pour toute consultation ultérieure.
- **Il est strictement interdit de monter sur le tablier de la couverture automatique.**
- En cas de dysfonctionnement de la couverture automatique empêchant la fermeture de celle-ci, donc la sécurisation de la piscine, il est impératif de prendre toutes les mesures nécessaires afin d'empêcher l'accès de la piscine aux jeunes enfants et ce jusqu'à la réparation de la couverture.
- La clé de commande sera obligatoirement retirée du boîtier à clé en dehors des opérations d'ouverture et de fermeture de la couverture.
- La tablette et le smartphone appairés à l'application APF Connect seront gardés hors de la portée des enfants.
- Il est impératif de toujours garder en vue la piscine lors de l'ouverture/fermeture de la couverture automatique.
- Chaque couverture est livrée avec un système de verrouillage manuel de sécurité par boucle anti-soulèvement ; il est impératif de verrouiller l'ensemble des boucles anti-soulèvement une fois le tablier fermé afin de sécuriser la piscine.
- Toutes les interventions doivent être réalisées par un professionnel qui prendra contact si nécessaire avec APF.
- Toutes les pièces de rechange doivent être d'origine ou conformes à la norme NF P 90-308.

## Prérequis du bassin (mise à la terre, niveau d'eau...)

- Nous vous recommandons l'installation d'un trop plein et d'un niveau d'eau automatique pour maintenir la ligne d'eau.
- Prévoyez impérativement un refoulement dans l'escalier ou dans la plage s'il a moins de 30cm d'eau sous le tablier.
- Prévoyez obligatoirement un **SECOE** (système d'évacuation des charges d'origine électrostatique) selon avis technique (mise à la terre fonctionnelle).
- Évitez les confinements (murs, baies vitrées, abris...) qui peuvent occasionner une montée en température trop importante qui risque de déformer les lames.

## Obligations et conditions de pose

- Lisez attentivement le rappel de la norme **NF P 90-308**.
- Vérifiez que le relevé de cotes initial soit conforme (hauteur de la ligne d'eau, diagonales, rayons...)
- Contrôlez les travaux préparatoires tels que les alimentations électriques... Les branchements doivent être réalisés par une personne habilitée.
- Utilisez de préférence autour du bassin de l'outillage électroportatif ou si cela n'est pas possible, un outillage raccordé à un dispositif différentiel pour la protection des personnes (30 mA).
- **Rappel** : en dessous d'une température de 10°C pour l'air comme pour l'eau, les lames doivent être assemblées en prenant toutes les précautions nécessaires pour ne pas les fragiliser, au risque de créer des amorces de ruptures. En dessous de 5°C (air/eau), il est vivement déconseillé de les manipuler. Évitez des différences de températures trop importantes entre la température de l'eau et celle de l'air sous risque que les extrémités de lames se soulèvent (l'air froid va contracter la matière alors que l'eau chaude va l'étirer).
- Un jeu fonctionnel de quelques centimètres est nécessaire entre le tablier et la structure pour compenser la dilatation des lames et éviter toute contrainte mécanique.

## Vérification des cotes du support à l'aide du relevé initial

- Pour les prises de cotes, référez-vous à nos bons de commandes disponibles dans notre catalogue Sécurité et sur notre espace extranet.
- Les relevés de cotes devront être extrêmement précis et complets, afin d'obtenir une découpe de qualité.
- Dans le cas d'un escalier roman non standard, d'une forme libre ou d'une finition lisse, utilisez un relevé de cotes par triangulation, la fourniture d'un gabarit en complément permet d'éviter toute ambiguïté (marquages côté eau "eau" et dessus "ciel").

## Contrôle d'équerrage de la piscine

Afin de positionner correctement la mécanique perpendiculairement aux longueurs du bassin, procédez aux mesures de diagonales comme indiqué sur le schéma.

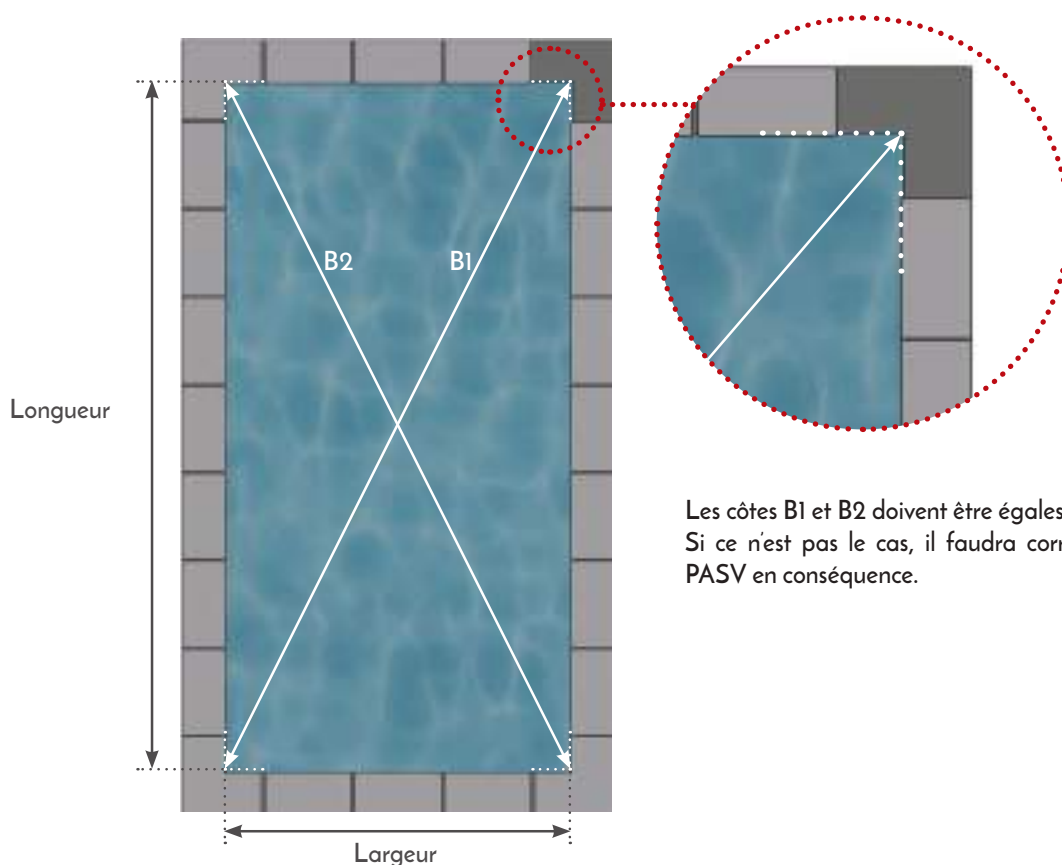

Les côtes B1 et B2 doivent être égales.  
Si ce n'est pas le cas, il faudra corriger la position des PASV en conséquence.

## Dimensions du coffre

Pour les bassins de longueurs comprises entre 4 et 14 m, le coffre technique devra avoir une profondeur minimum de 85 cm.  
Pour les bassins de longueurs supérieures à 14 m ou hors standard, veuillez vous rapprocher de notre bureau d'études.

### Autofix 2.0

Contrôlez que les récepteurs magnétiques soient bien en face des modules placés sur les lames de tête ce bassin.  
L'entraxe  $e$  entre les récepteurs magnétiques doit être égale à l'entraxe entre les modules de lames.

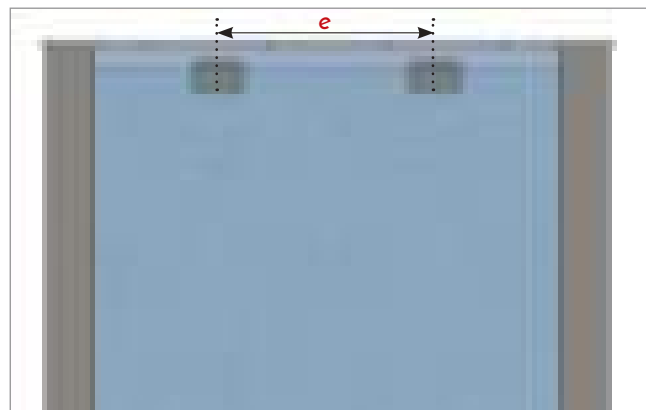
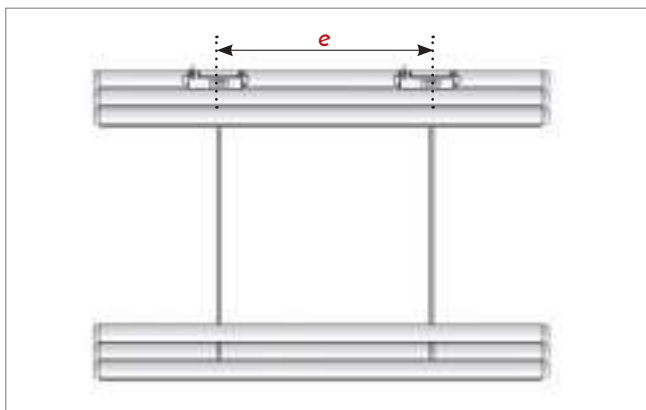

# MODÈLE POOL DIVING, MOTEUR DANS L'AXE

Composantes



Numéro	Désignation	Quantité	Colisage
1	Axe aluminium anodisé ø 160 mm + moteur Covéo® + axe rallonge télescopique avec 2 bagues palier 151 + visserie + bague frein + visserie + 3 taquets d'axe + visserie	1	Carton axe
2	PASV moteur avec bride (+ 4 écrous M8 + 4 rondelles ø 8 + 2 joints) + axe + 2 goupilles + raccord universel (Version à visser : 6 chevilles nylon 10 x 100 + 6 vis 8 x 100) (Version à sceller avec 4 pattes de scellement + 4 écrous M8 + 4 rondelles ø 8)	1	Caisse
3	PASV opposé avec bride opposée (+ 4 écrous M8 + 4 rondelles ø 8 + 2 joints) (Version à visser : 6 chevilles nylon 10 x 100 + 6 vis 8 x 100) (Version à sceller avec 4 pattes de scellement + 4 écrous M8 + 4 rondelles ø 8)	1	Caisse
4	Poutre rainurée spéciale Pool Diving en aluminium anodisée	2	Caisse
5	Sabot de poutre Pool Diving	4	Caisse
6	PASV sabot/cloison avec bride sabot (+ 6 écrous M8 + 6 rondelles ø 8 + 2 joints). (Version à visser : 6 chevilles nylon 10 x 100 + 6 vis 8 x 100) (Version à sceller avec 4 pattes de scellement + 4 écrous M8 + 4 rondelles ø 8)	4	Caisse
7	Contrepoids avec 2 sangles + 2 clips de poutre	1	Caisse
8	Caillebotis avec clips de poutre montés (uniquement pour caillebotis ipé bois)	selon largeur du bassin	Caisse
9	Bumpers + visserie	selon largeur du bassin	Caisse
10	3 lames de tablier côté axe + sangles + clips de fixation	1	Cartons lames
11	Lames intermédiaires du tablier par paquet de 3 lames	selon longueur du bassin	Cartons lames
12	3 lames de tablier côté tête de bassin + clips de fixation + ski	1	Cartons lames
13	Coffret électrique 4020 pour Covéo 300+	1	Caisse
14	Boîte de connexion + gel étanchéité IP68	1	Caisse
15	Interrupteur à clé	1	Caisse
16	Pontets de sécurité sur paroi + visserie selon choix	selon largeur du bassin	Caisse
17	Pontets de sécurité sur arase + visserie selon choix	selon largeur du bassin	Caisse
<b>En option</b>			
18	Autofix : 3 lames de tête de bassin avec modules magnétiques intégrés + 3 lames côté axe avec sangles + 11 lames intermédiaires		Carton Autofix
19	PASV sabot/cloison avec bride cloison (+ 6 écrous M8 + 6 rondelles ø 8 + 2 joints). (Version à visser : 6 chevilles nylon 10 x 100 + 6 vis 8 x 100) (Version à sceller avec 4 pattes de scellement + 4 écrous M8 + 4 rondelles ø 8)	2	Caisse
20	Glissières	2	Caisse
21	Cloison de séparation composée de planches de cloison en pvc + carrés d'alu 40 x 20 + vis A4 4,8 x 9,5 + lisse haute + 2 vis A4 3,5 x 13 + lisse basse + 2 vis A4 3,5 x 13 + arrêt de cloison avec vis A4 6 x 40	1	Caisse

# OUTILLAGE ET RESSOURCES REQUIS

## Infos de montage



## Outillage nécessaire



Tournevis plat et cruciforme PH2 et PH3



Clés n°12 et n°13



Marteau



Pince coupante



Cutter



Perforateur



Multimètre



Mètre mesureur / Décamètre



Niveau



Colle Bluetite pour raccord passage de câble



Foret ø 10 mm / Longueur 120 mm pour PASV



Foret ø 22mm / Longueur 350 mm pour passage de câble



Foret ø 8 mm / Longueur 60 mm pour pontet de sécurité



Embout Torx 30 Inox  
Embout Torx 40 Inox

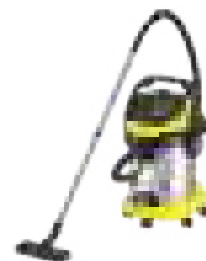

Aspirateur



En option : Proflex, Alkorfix ou silicone équivalent



En option : disqueuse



En option : Embout Torx 20 Inox

**ATTENTION** : L'outillage utilisé pour installer la couverture automatique ne doit servir qu'à monter des pièces ou visserie en Inox.



## Visserie fournie



36 Cheilles nylon  
10 x 100  
(pour mur plein)



36 vis 7 x 100  
(pour mur plein)



32 écrous M8



32 rondelles ø 8

Cette visserie est fournie dans le cas de PASV à visser.



Vis pour pontet  
de sécurité 5 x 40  
2 unités par pontet



Cheville pour pontet  
de sécurité 8 x 40  
2 unités par pontet

Vis pour bumper  
Penture 6 x 40  
2 unités par bumper

## LES ALIMENTATIONS ÉLECTRIQUES

- Les branchements sont à effectuer par une personne qualifiée et habilitée.
- Les branchements électriques doivent être réalisés en conformité à la norme NF C15-100.
- Le coffret électrique doit être installé dans un endroit propre, sec et protégé par un disjoncteur différentiel de 30 mA.
- Les sections de câble indiquées dans nos notices de montage doivent être strictement respectées, les raccordements devront être réalisés dans des boîtiers étanches et accessibles, placés **hors du volume zéro** de la piscine, afin d'éviter toute oxydation ou court-circuit.
- Inspection périodique de la couverture automatique : vérifiez que l'installation électrique soit bien conforme à la norme NF C15-100 et que les connexions et câbles ne soient pas oxydés.

### Liaisons électriques et passages de câbles

#### Protection électrique

Cette alimentation doit être protégée par un disjoncteur ou interrupteur différentiel 30 mA.

#### Alimentation du coffret

Préparez une alimentation 230 V en câble R2V 3G2.5mm<sup>2</sup> pour le coffret électrique qui devra être installé hors des volumes 0, 1 et 2 et en lieu sec (local technique).

#### Fourreaux alimentation du moteur

Préparez une gaine entre le coffret volet et le poteau côté moteur pour passer l'alimentation moteur et l'asservissement en option en respectant les informations dans le tableau ci-dessous.

Longueur câble	Moteur Covéo®	Capteur	Option : Interrupteur à clé déporté
L ≤ 10 m	2 x 4 mm <sup>2</sup>	4 x 1.5 mm <sup>2</sup>	3 x 1.5 mm <sup>2</sup>
10 m < L ≤ 20 m	2 x 6 mm <sup>2</sup>	4 x 2.5 mm <sup>2</sup>	3 x 2.5 mm <sup>2</sup>
20 m < L ≤ 30 m	2 x 10 mm <sup>2</sup>	4 x 2.5 mm <sup>2</sup>	3 x 2.5 mm <sup>2</sup>

# IMPLANTATION DES PIÈCES À SCELLER/VISSER

## Prérequis

Pour implanter vos pièces à sceller/visser, munissez-vous des 3 cotes suivantes :

1. La hauteur du niveau d'eau sous arase
2. La hauteur du niveau d'eau sur le mur de séparation
3. La longueur totale du bassin

La largeur maximale ne doit pas dépasser 6 m.

La longueur maximale du bassin coffre inclus ne doit pas dépasser 14 m.

Les angles au niveau du passage des lames doivent être impérativement vifs.

Pour le bon fonctionnement du volet, merci de garder un niveau d'eau constant.

Attention : Pour le respect de la norme NF P 90-308, il ne doit pas avoir plus de 20 cm d'eau au-dessus du caillebotis. dans le cas où le niveau d'eau serait supérieur, des accroches de sécurité à l'arrière du bassin sont obligatoires.

## Pour les caillebotis standard

### 1- Positionnement des 2 poutres - Dimension de la valeur A

#### Explications du tableau :

Dimensions des plans en cm, mesures au centre des pièces à sceller/visser.

Tableau Positionnement des 2 poutres : pour le positionnement de la profondeur des poutres Pool Diving (A), prendre les repères (1) et (2) et les associer dans le tableau.

Hauteur du niveau d'eau sous arase (1)

	0 cm	5 cm	6 cm	7 cm	8 cm	9 cm	10 cm	11 cm	12 cm
8 cm	18	23	24	25	26	27	28	29	30
9 cm	19	24	25	26	27	28	29	30	31
10 cm	20	25	26	27	28	29	30	31	32
11 cm	21	26	27	28	29	30	31	32	33
12 cm	22	27	28	29	30	31	32	33	34
13 cm	23	28	29	30	31	32	33	34	35
14 cm	24	29	30	31	32	33	34	35	36
15 cm	25	30	31	32	33	34	35	36	37
16 cm	26	31	32	33	34	35	36	37	38
17 cm	27	32	33	34	35	36	37	38	39
18 cm	28	33	34	35	36	37	38	39	40
19 cm	29	34	35	36	37	38	39	40	41
20 cm	30	35	36	37	38	39	40	41	42

Hauteur du niveau d'eau sur le mur de séparation (2)  
(comprendre l'épaisseur du caillebotis)

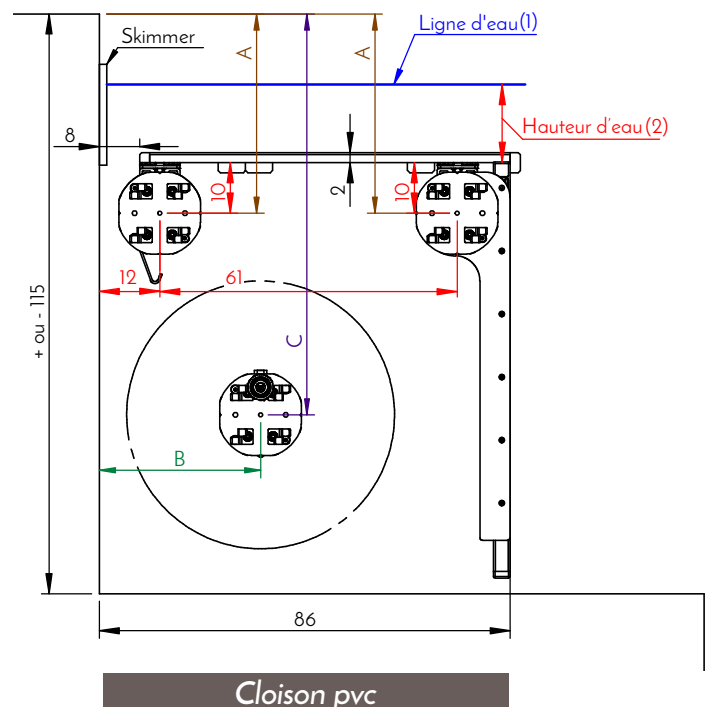
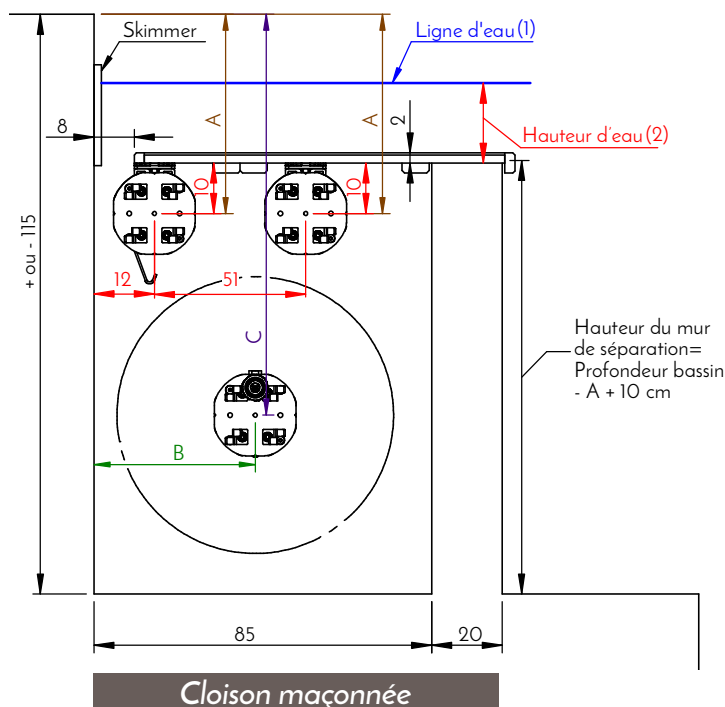

### Explications des tableaux :

Dimensions des plans en cm, mesures au centre des pièces à sceller/visser.

Tableaux Positionnement de la mécanique :

Pour le positionnement de la largeur de l'axe Pool Diving (B), prendre la **longueur totale du bassin**.

Pour le positionnement de la profondeur de l'axe Pool Diving (C), prendre la valeur A et la **longueur totale du bassin** et les associer dans le tableau.

## 2- Positionnement de la mécanique - Dimension de la valeur B

Longueur totale du bassin en mètres

	3m≤L<4m	4m≤L<5m	5m≤L<6m	6m≤L<7m	7m≤L<8m	8m≤L<9m	9m≤L<10m	10m≤L<11m	11m≤L<12m	12m≤L<13m	13m≤L<14m
Valeur de B	23	25	26	28	28.5	31	31.5	32	35	35.5	36.5
ø d'enroulement	39.5	42	45.5	47	51.5	53	54.5	58	61	63	65

## 3- Positionnement de la mécanique - Dimension de la valeur C

Longueur totale du bassin en mètres

	3m≤L<4m	4m≤L<5m	5m≤L<6m	6m≤L<7m	7m≤L<8m	8m≤L<9m	9m≤L<10m	10m≤L<11m	11m≤L<12m	12m≤L<13m	13m≤L<14m
18 cm	55	56	56	56	57	57	57	58	58	60	60
19 cm	55	56	56	56	57	57	57	58	58	60	60
20 cm	57	58	58	58	59	59	59	60	60	62	62
21 cm	57	58	58	58	59	59	59	60	60	62	62
22 cm	59	60	60	60	61	61	61	62	62	64	64
23 cm	59	60	60	60	61	61	61	62	62	64	64
24 cm	61	62	62	62	63	63	63	64	64	66	66
25 cm	61	62	62	62	63	63	63	64	64	66	66
26 cm	63	64	64	64	65	65	65	66	66	68	68
27 cm	63	64	64	64	65	65	65	66	66	68	68
28 cm	65	66	66	66	67	67	67	68	68	70	70
29 cm	65	66	66	66	67	67	67	68	68	70	70
30 cm	67	68	68	68	69	69	69	70	70	72	72
31 cm	67	68	68	68	69	69	69	70	70	72	72
32 cm	69	70	70	70	71	71	71	72	72	74	74
33 cm	69	70	70	70	71	71	71	72	72	74	74
34 cm	71	72	72	72	73	73	73	74	74	76	76
35 cm	71	72	72	72	73	73	73	74	74	76	76
36 cm	73	74	74	74	75	75	75	76	76	78	78
37 cm	73	74	74	74	75	75	75	76	76	78	78
38 cm	75	76	76	76	77	77	77	78	78	80	80
39 cm	75	76	76	76	77	77	77	78	78	80	80
40 cm	77	78	78	78	79	79	79	80	80	82	82
41 cm	77	78	78	78	79	79	79	80	80	82	82
42 cm	79	80	80	80	81	81	81	82	82	84	84

Profondeur de bassin de 120 cm minimum

## Pour les caillebotis derrière mur maçonné

### 1- Positionnement des 2 poutres - Dimension de la valeur A

#### Explications des tableaux :

Dimensions des plans en cm, mesures au centre des pièces à sceller/visser.

Tableau Positionnement des 2 poutres : pour le positionnement de la profondeur des poutres Pool Diving (A), prendre les repères (1) et (2) et les associer dans le tableau.

Hauteur du niveau d'eau sous arase (1)

	0 cm	5 cm	6 cm	7 cm	8 cm	9 cm	10 cm	11 cm	12 cm
8 cm	20	25	26	27	28	29	30	31	32
9 cm	21	26	27	28	29	30	31	32	33
10 cm	22	27	28	29	30	31	32	33	34
11 cm	23	28	29	30	31	32	33	34	35
12 cm	24	29	30	31	32	33	34	35	36
13 cm	25	30	31	32	33	34	35	36	37
14 cm	26	31	32	33	34	35	36	37	38
15 cm	27	32	33	34	35	36	37	38	39
16 cm	28	33	34	35	36	37	38	39	40
17 cm	29	34	35	36	37	38	39	40	41
18 cm	30	35	36	37	38	39	40	41	42
19 cm	31	36	37	38	39	40	41	42	43
20 cm	32	37	38	39	40	41	42	43	44

Hauteur du niveau d'eau sur le mur de séparation (2)

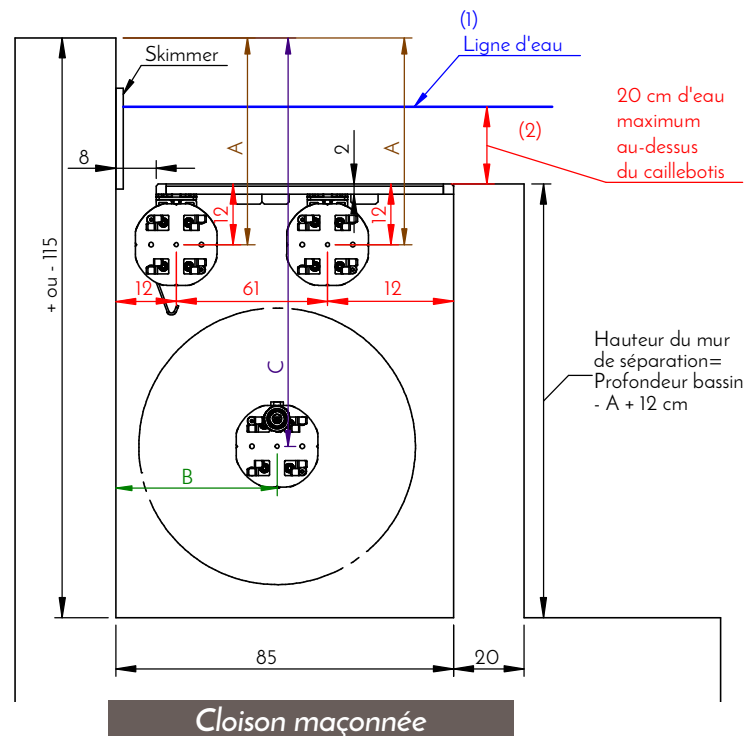

### Explications des tableaux :

Dimensions des plans en cm, mesures au centre des pièces à sceller/visser.

Tableaux Positionnement de la mécanique :

Pour le positionnement de la largeur de l'axe Pool Diving (B), prendre la **longueur totale du bassin**.

Pour le positionnement de la profondeur de l'axe Pool Diving (C), prendre la valeur A et la **longueur totale du bassin** et les associer dans le tableau.

## 2- Positionnement de la mécanique - Dimension de la valeur B

Longueur totale du bassin en mètres

	3m≤L<4m	4m≤L<5m	5m≤L<6m	6m≤L<7m	7m≤L<8m	8m≤L<9m	9m≤L<10m	10m≤L<11m	11m≤L<12m	12m≤L<13m	13m≤L<14m
Valeur de B	23	25	26	28	28.5	31	31.5	32	35	35.5	36.5
ø d'enroulement	39.5	42	45.5	47	51.5	53	54.5	58	61	63	65

## 3- Positionnement de la mécanique - Dimension de la valeur C

Longueur totale du bassin en mètres

	3m≤L<4m	4m≤L<5m	5m≤L<6m	6m≤L<7m	7m≤L<8m	8m≤L<9m	9m≤L<10m	10m≤L<11m	11m≤L<12m	12m≤L<13m	13m≤L<14m
18 cm	57	58	58	58	59	59	59	60	60	62	62
19 cm	57	58	58	58	59	59	59	60	60	62	62
20 cm	59	60	60	60	61	61	61	62	62	64	64
21 cm	59	60	60	60	61	61	61	62	62	64	64
22 cm	61	62	62	62	63	63	63	64	64	66	66
23 cm	61	62	62	62	63	63	63	64	64	66	66
24 cm	63	64	64	64	65	65	65	66	66	68	68
25 cm	63	64	64	64	65	65	65	66	66	68	68
26 cm	65	66	66	66	67	67	67	68	68	70	70
27 cm	65	66	66	66	67	67	67	68	68	70	70
28 cm	67	68	68	68	69	69	69	70	70	72	72
29 cm	67	68	68	68	69	69	69	70	70	72	72
30 cm	69	70	70	70	71	71	71	72	72	74	74
31 cm	69	70	70	70	71	71	71	72	72	74	74
32 cm	71	72	72	72	73	73	73	74	74	76	76
33 cm	71	72	72	72	73	73	73	74	74	76	76
34 cm	73	74	74	74	75	75	75	76	76	78	78
35 cm	73	74	74	74	75	75	75	76	76	78	78
36 cm	75	76	76	76	77	77	77	78	78	80	80
37 cm	75	76	76	76	77	77	77	78	78	80	80
38 cm	77	78	78	78	79	79	79	80	80	82	82
39 cm	77	78	78	78	79	79	79	80	80	82	82
40 cm	79	80	80	80	81	81	81	82	82	84	84
41 cm	79	80	80	80	81	81	81	82	82	84	84
42 cm	81	82	82	82	83	83	83	84	84	86	86

Profondeur de bassin de 120 cm minimum et de 125 cm minimum

## Positionnement des PASV côté moteur

Rappel : les côtés droit et côté gauche du bassin sont définis lorsque vous êtes à l'opposé de l'axe du volet.

- Bassin en construction : vous pouvez procéder à l'implantation des PASV
- Bassin en rénovation : videz l'eau du coffre technique puis dans le cas d'un revêtement souple (liner ou pvc armé), dégrafez-le pour procéder à l'installation des PASV..

Utilisez les gabarits d'implantation des PASV poutre/clips fournis qui se trouve dans le carton contenant les PASV.



## Préparation et repérage - version à visser

### PASV Poutre pour mur de séparation béton

Pour repérer les 2 x 6 trous à percer de la PASV poutre, prolongez à l'aide d'un niveau, le haut du mur maçonné contre le mur arrière.

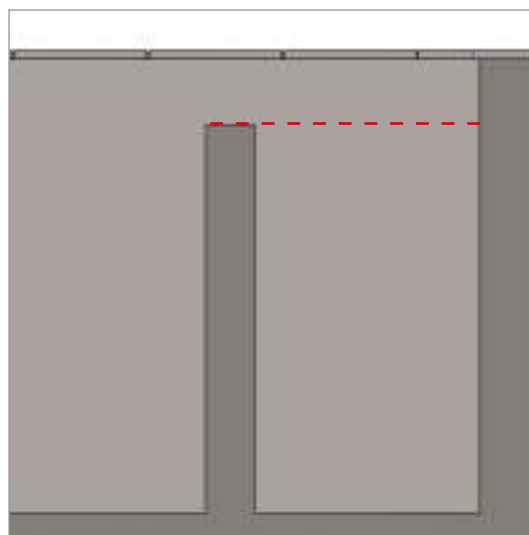
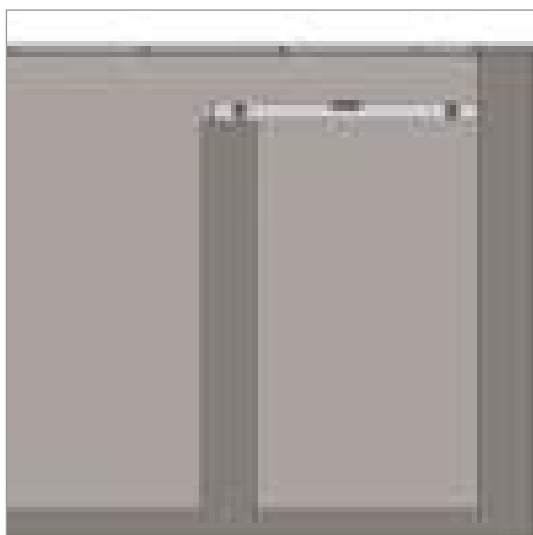

Présentez le gabarit des PASV poutre/clips en suivant les instructions indiquées sur ce dernier en fonction du modèle des caillebotis retenu et repérez les **trous roses** à l'aide d'un marqueur. Si nécessaire, vous serez amené à recouper le gabarit au cutter.

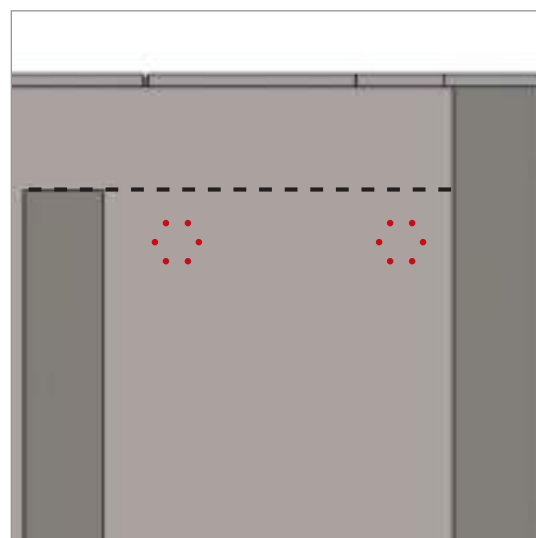
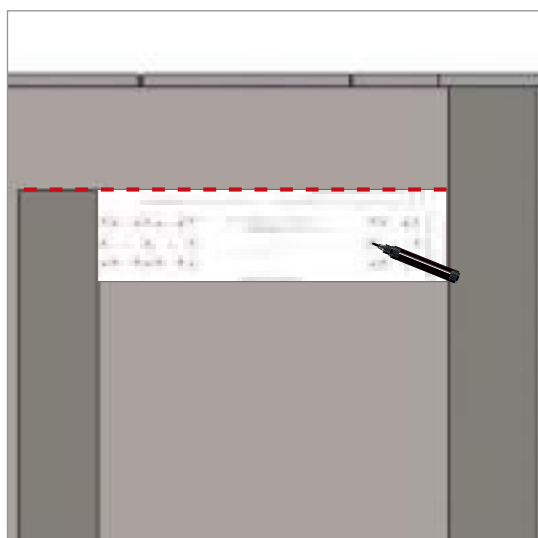

### PASV Poutre pour cloison PVC

Définissez la cote A à l'aide du tableau page 10.

Reportez la cote sur le mur arrière et tirez un trait au marqueur avec un niveau.

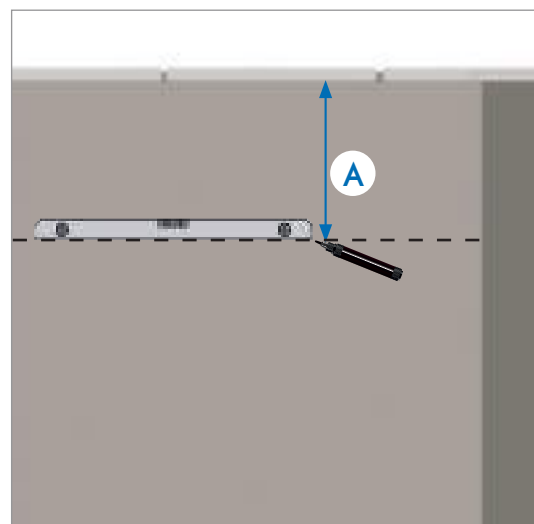
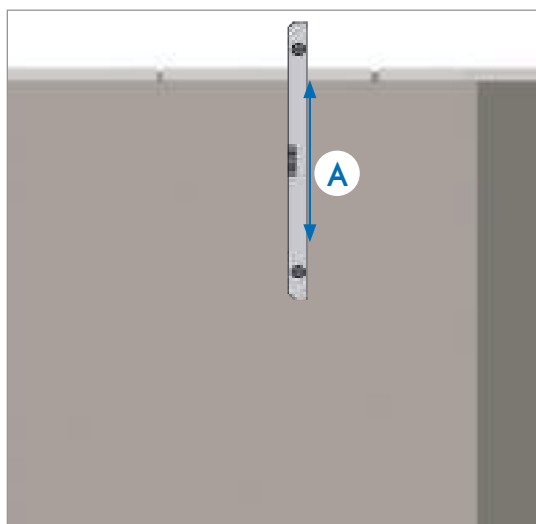

Placez le gabarit contre le mur et en alignant les trous du centre des PASV poutre sur le trait et repérez les **trous roses** à l'aide d'un marqueur.

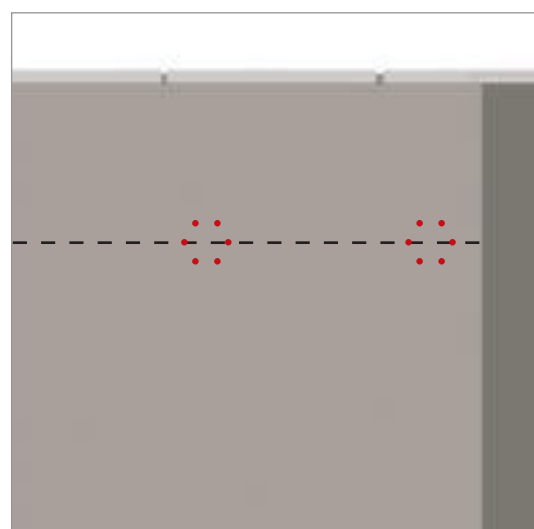
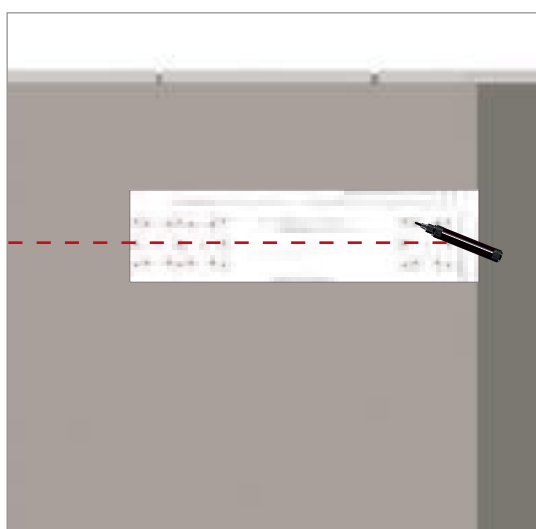

## PASV moteur

Pour la mise en place de la PASV moteur, aidez-vous du tableau page 11 et reportez les cotes **B** et **C** sur la maçonnerie.

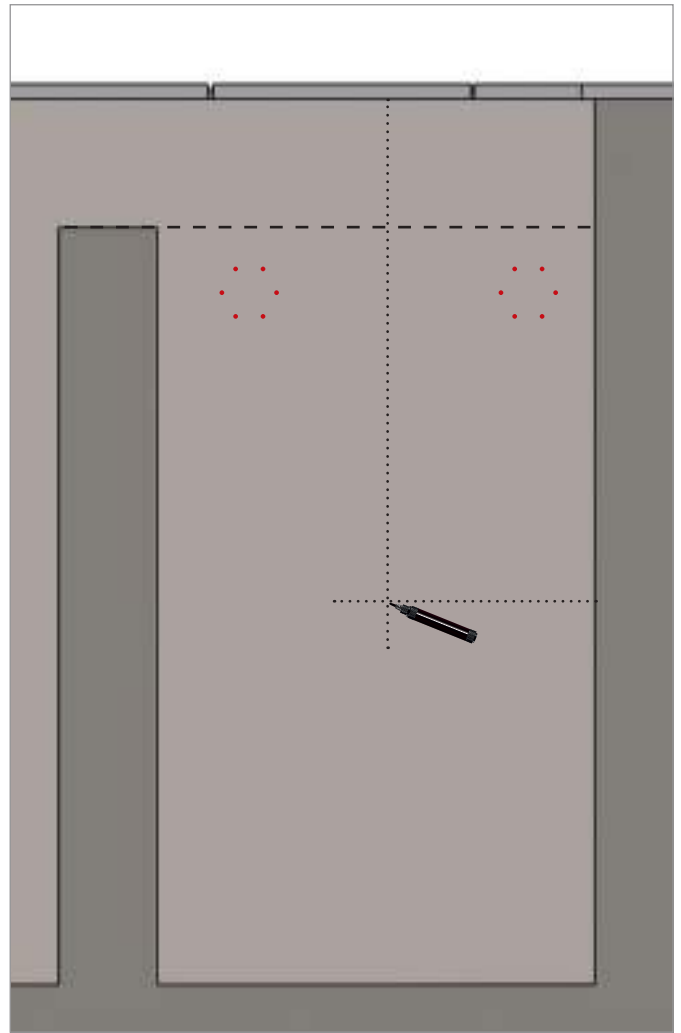
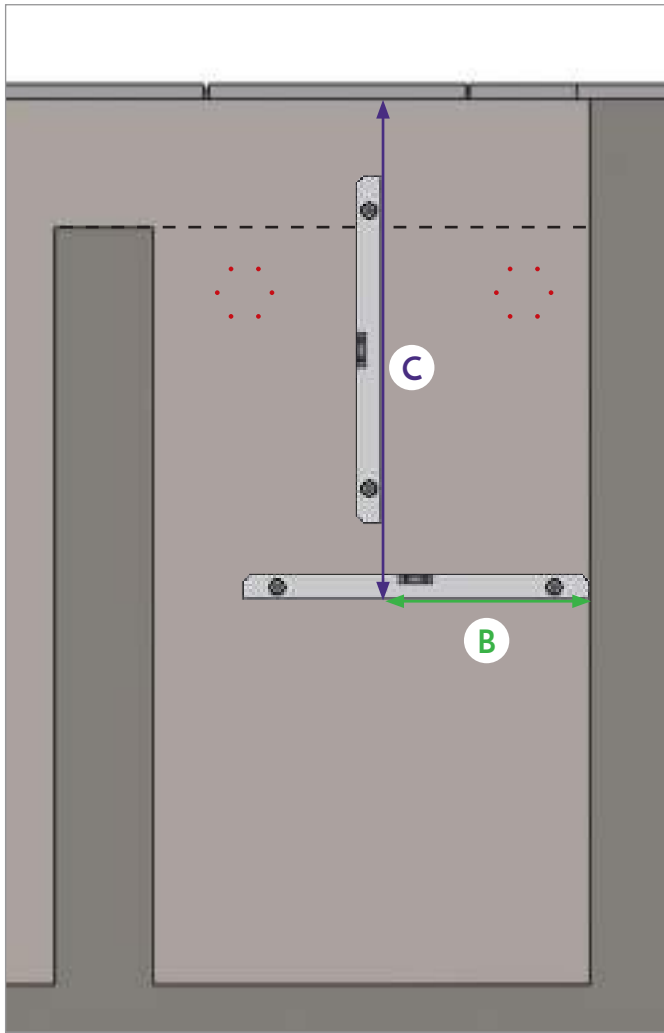

Une fois le centre repéré, servez-vous de la PASV opposé moteur pour repérer les 6 trous à percer. Puis utilisez le joint de la PASV moteur pour repérer le trou destiné au passage du câble moteur.

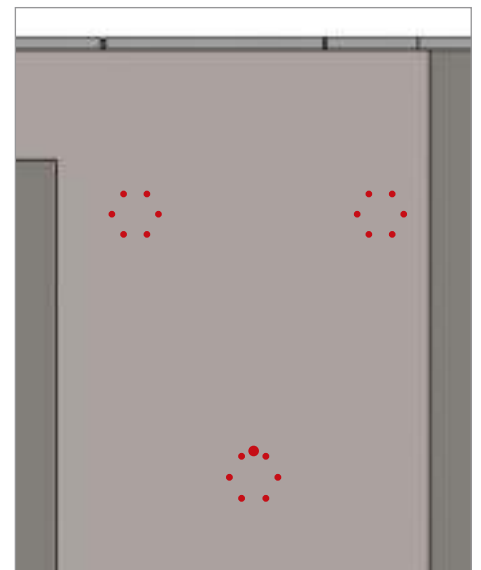
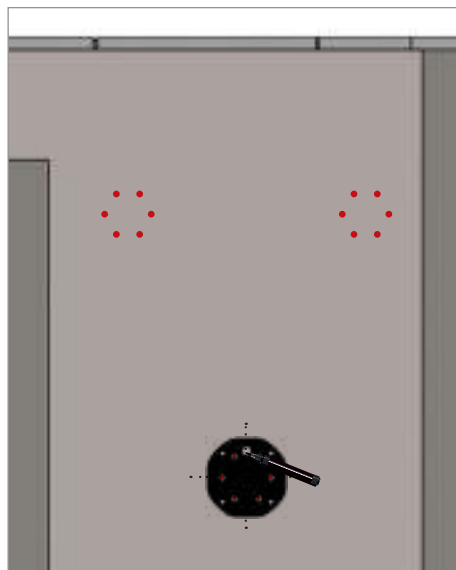
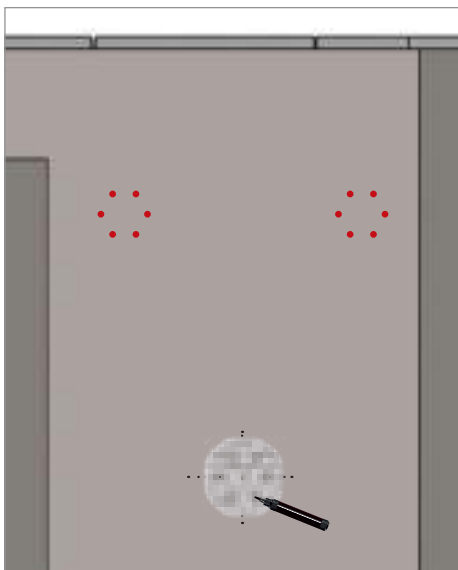



## Perçage et installation des PASV - version à visser

A l'aide du foret diamètre 10, longueur 120mm percez les 12 trous des PASV poutres et les 6 trous de la PASV moteur.

A l'aide du foret diamètre 22, longueur 350mm percez le trou pour le passage du tube.

Insérez l'ensemble des chevilles nylon, positionnez les PASV et vissez.

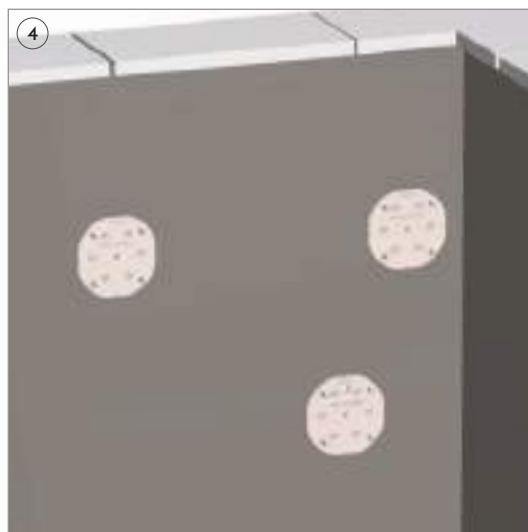
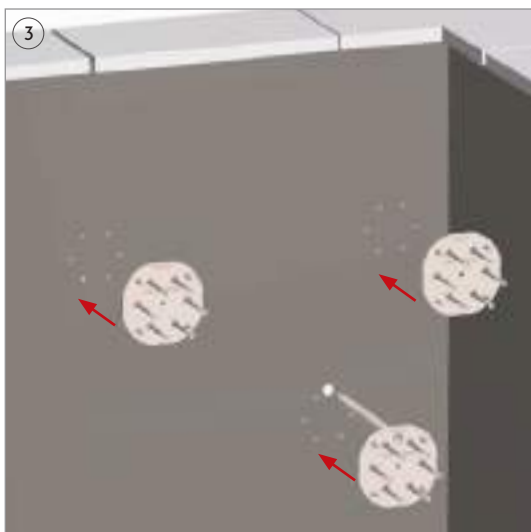

## Préparation et repérage - version à sceller

### PASV Poutre

Pour repérer les 2 x 6 trous à percer de la PASV poutre, prolongez à l'aide d'un niveau, le haut du mur maçonné contre le mur arrière.

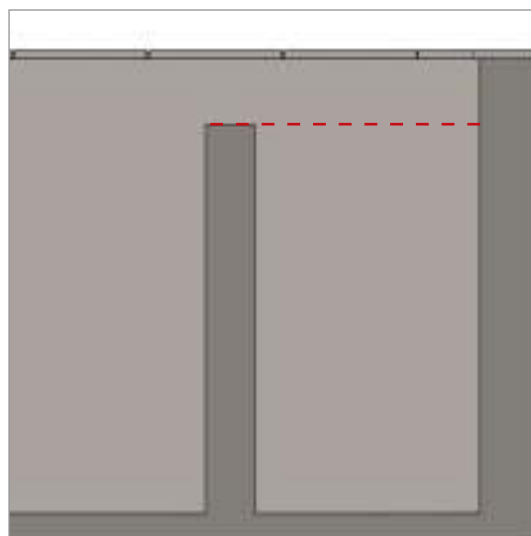
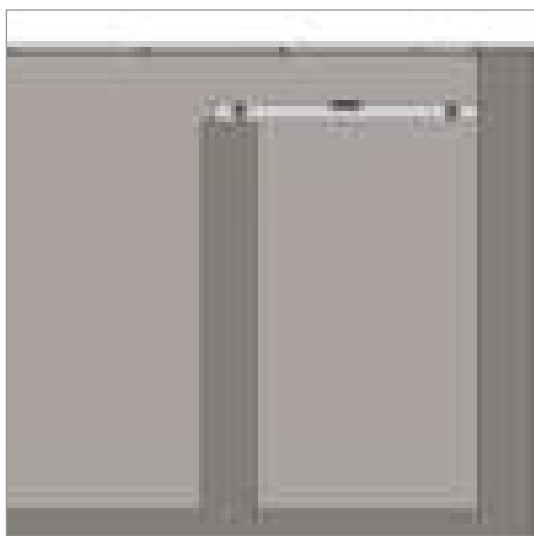

Présentez le gabarit des PASV poutre/clips en suivant les instructions indiquées sur ce dernier en fonction du modèle des caillebotis retenu et repérez le trou central des trous verts à l'aide d'un marqueur. Si nécessaire, vous serez amené à recouper le gabarit au cutter.

Dessinez un carré (ou un cercle) de 20 cm de côté tout autour de ce point, il s'agit de la zone de carottage.

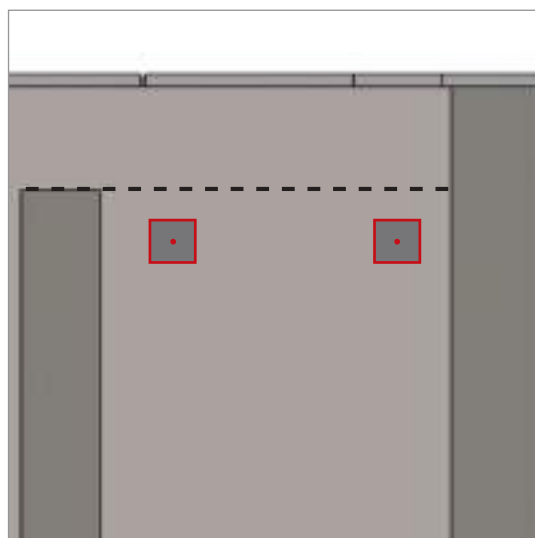
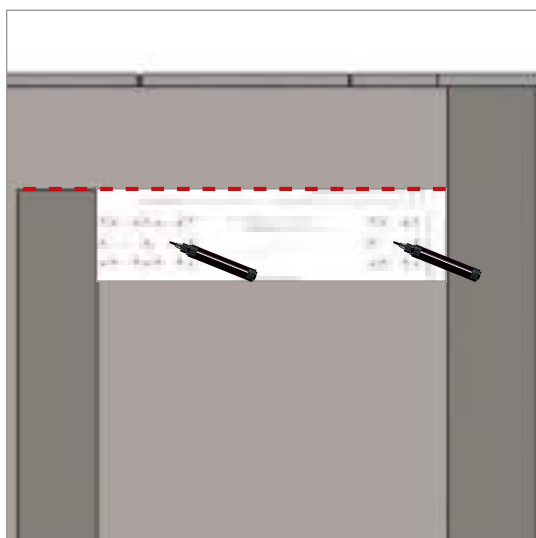

### PASV Poutre pour cloison PVC

Définissez la cote A à l'aide du tableau page 10.

Reportez la cote sur le mur arrière et tirez un trait au marqueur avec un niveau.

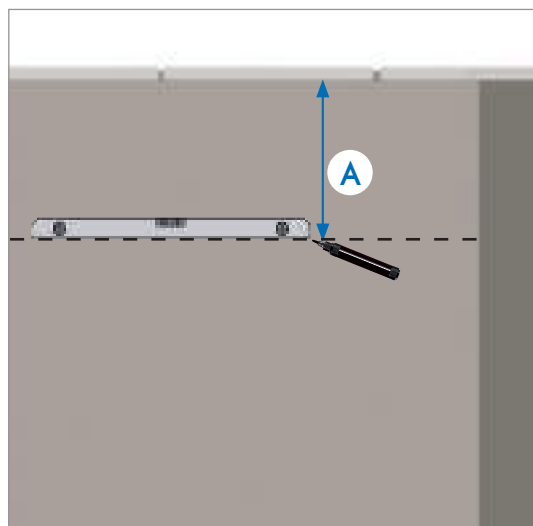
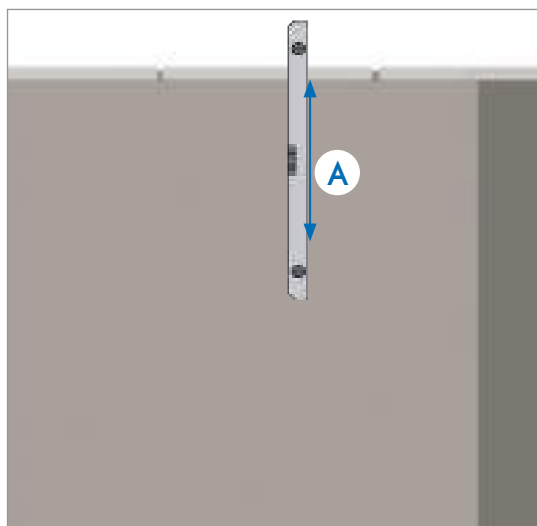

Placez le gabarit contre le mur en alignant les trous du centre des PASV poutre sur le trait et repérez le trou central des **trous verts** à l'aide d'un marqueur. Dessinez un carré (ou un cercle) de 20 cm de côté tout autour de ce point, il s'agit de la zone de carottage.

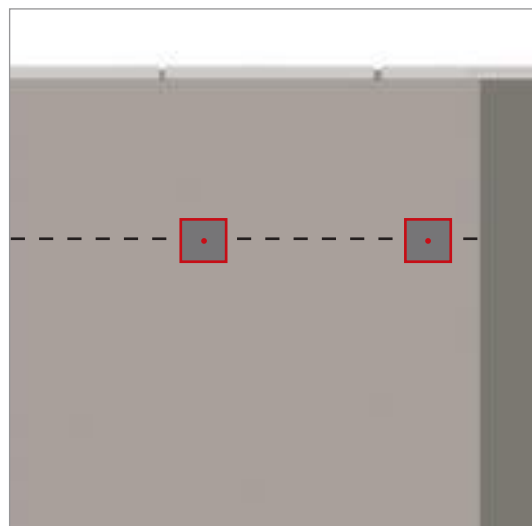
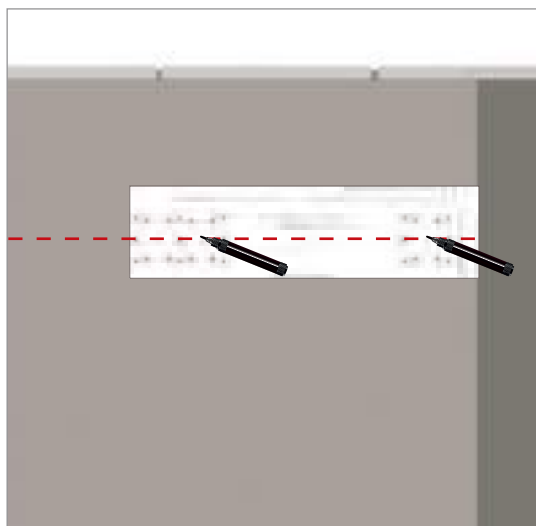

### PASV moteur

Pour la mise en place de la PASV moteur, aidez-vous du tableau page 11 et reportez les cotes **B** et **C** sur la maçonnerie.

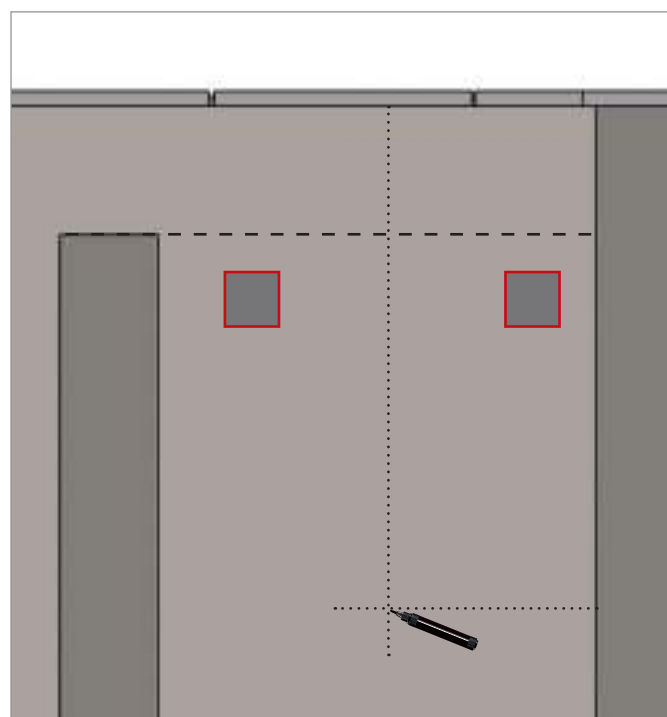
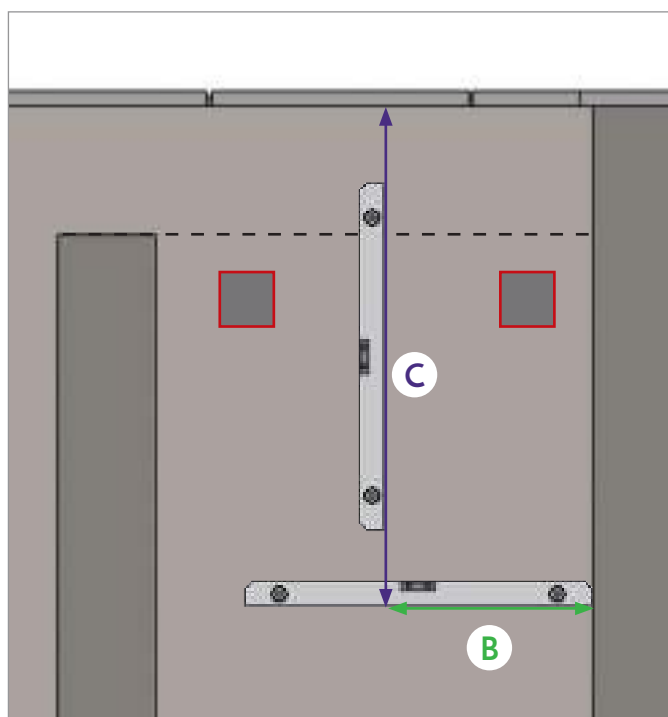

Une fois le centre repéré, servez-vous du joint de la PASV moteur pour repérer le trou destiné au passage du câble moteur. Dessinez un carré (ou un cercle) de 20 cm de côté tout autour de ce point, il s'agit de la zone de carottage.

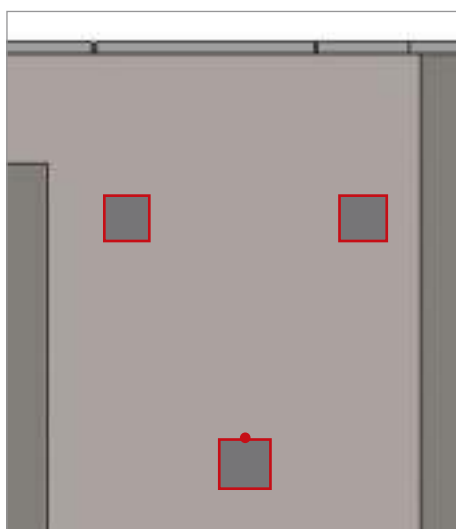

## Installation des PASV - version à sceller

Placez les PASV poutre à l'arrière du gabarit et serrez-le en sandwich avec les brides et les écrous correspondants.

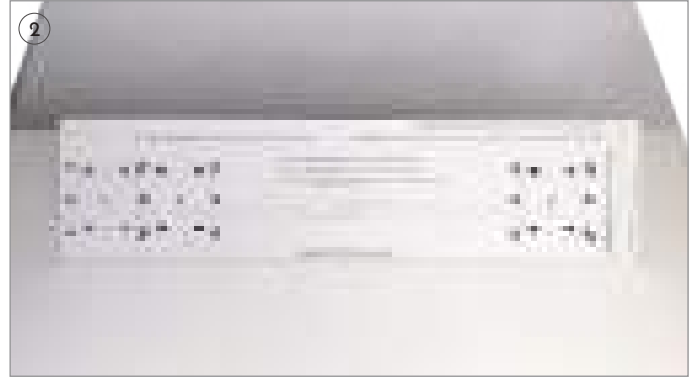

Coulez un béton de densité  $350 \text{ kg/m}^3$  dans les zones carottées puis venez y insérer le gabarit avec les PASV.

## Préparation du passage câble moteur

### Installation du raccord de compression

1. Desserrez les parties 1 et 2 du raccord sans les désaccoupler,
2. Insérez l'ensemble sur le tube  $\varnothing$  20 mm de la PASV moteur,
3. Resserrez à la main la partie 1,
4. Desserrez la partie 3 du raccord sans la désaccoupler du reste,
5. Insérez le tuyau pvc  $\varnothing$  25 mm dans la partie 3 puis resserrez. La réduction livrée 25/50 mm vous permet de remonter jusqu'à la boîte de connexion en tube pvc 50 mm à l'aide du coude de votre choix.

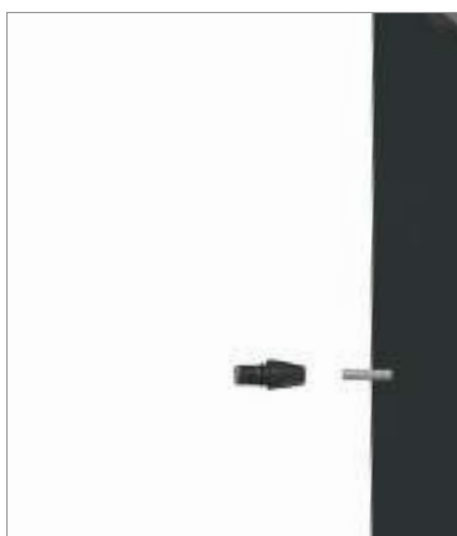

Exemple avec un coude à 90°

## Positionnement des PASV côté opposé

Reproduisez les étapes de préparation et de perçage précédentes pour les PASV côté opposé en utilisant le 2<sup>ème</sup> gabarit fourni.

## Mise en place des joints et des brides

Aspirez le fond du caisson technique pour retirer toutes les impuretés générées par le perçage de la maçonnerie.

Positionnez les premiers joints.

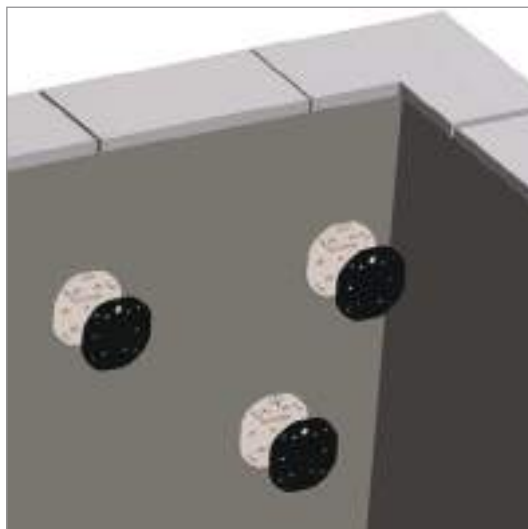

Procédez à l'installation du revêtement de la piscine.

S'il s'agit d'un revêtement souple de type liner ou pvc armé, faites monter le niveau d'eau d'au moins 30cm pour le tendre.

Au toucher, retrouvez les vis des PASV et percez précautionneusement au cutter le revêtement pour faire sortir les vis des PASV côté moteur et coté opposé.



Mettez en place les deuxièmes joints.

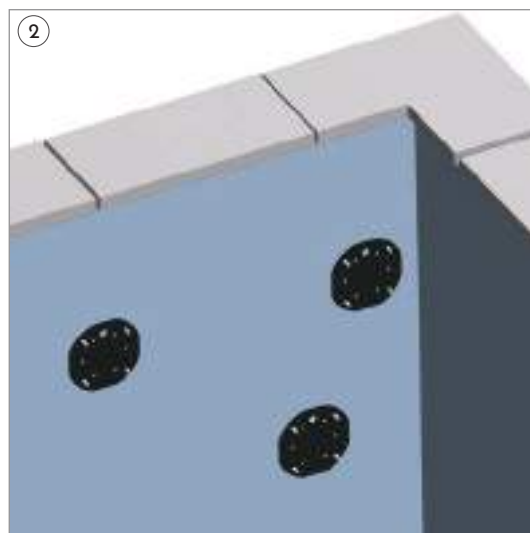
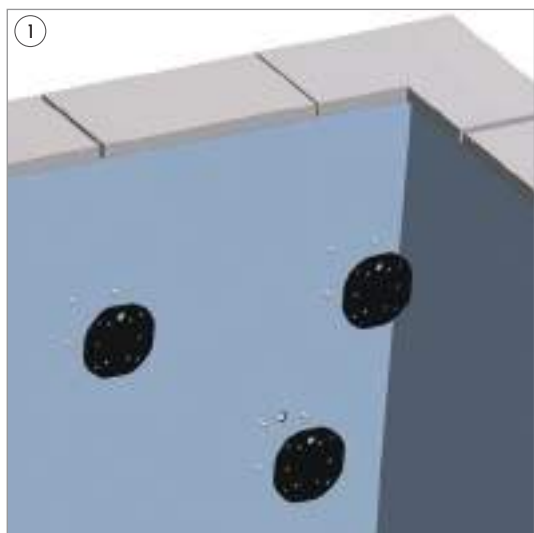

Puis positionnez les brides correspondantes aux PASV. Serrez avec les écrous.

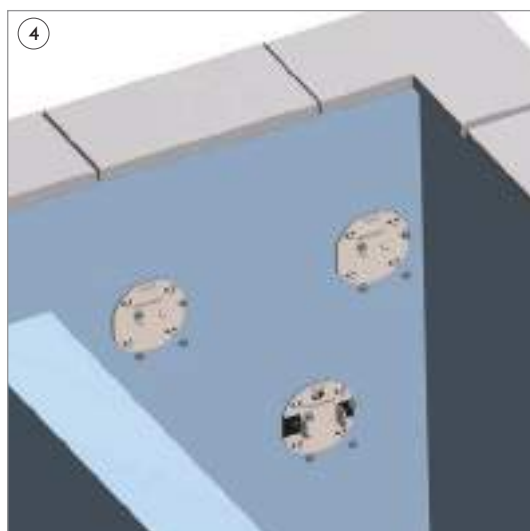
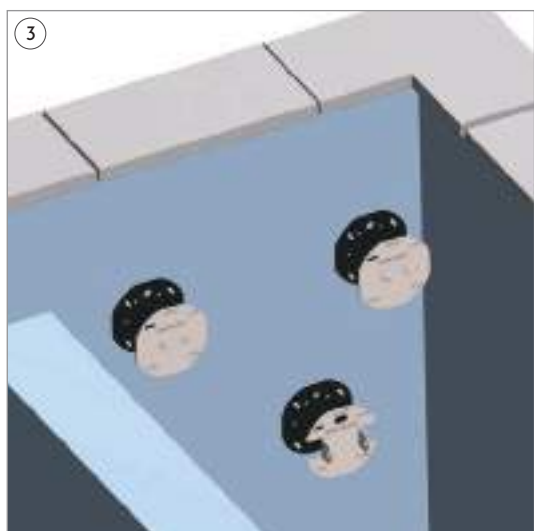

## Cloison de séparation PVC

Si vous avez fait le choix d'une cloison de séparation pvc au lieu d'un mur maçonné, utilisez les brides cloison et serrez avec les écrous.

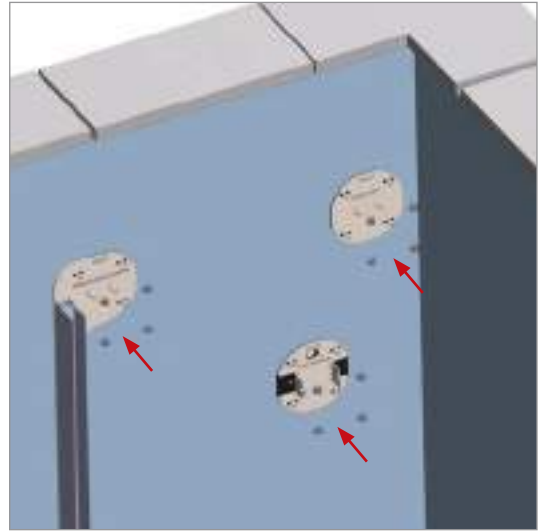
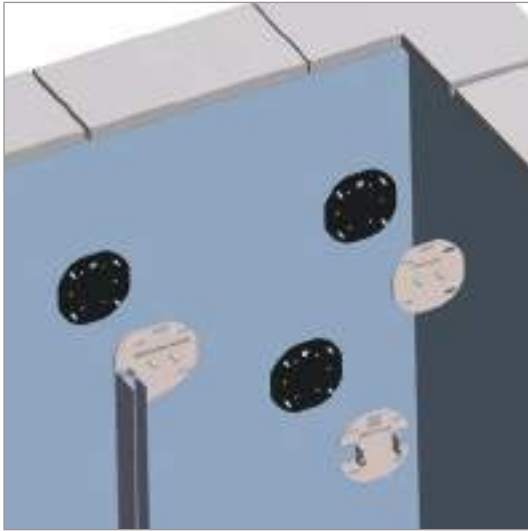

Montez la cloison en insérant les planches les unes dans les autres dans les glissières verticales. Commencez par la lisse basse, puis les paquets de 3 planches et finissez par la lisse haute.

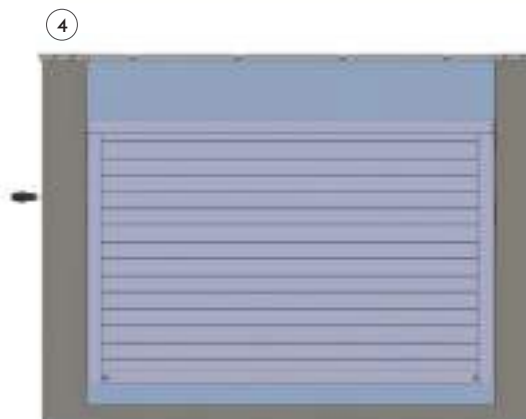
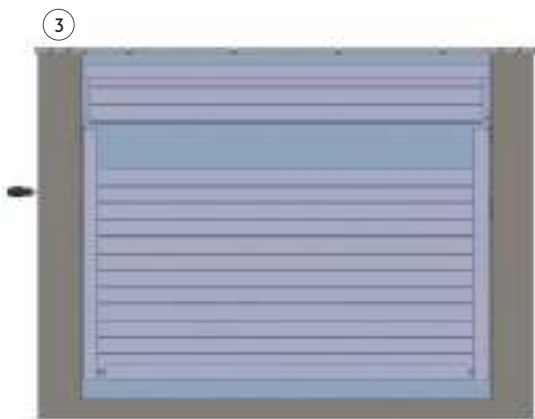
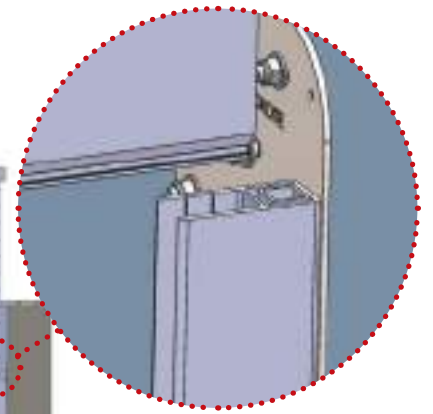
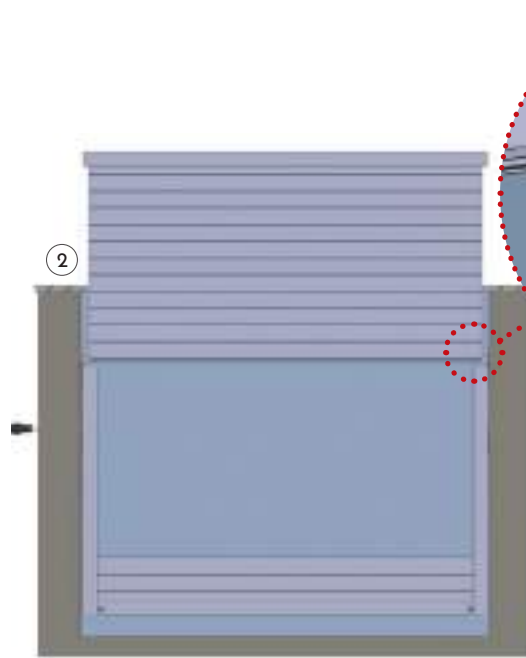
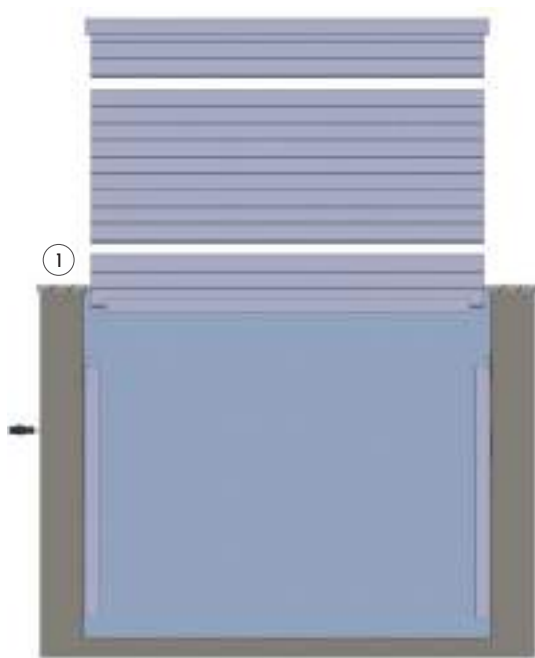

L'espace entre le bas de la cloison et le fond de la piscine doit être inférieure ou égale à 100 mm.



# POSE DE L'AXE MOTEUR

## Montage côté moteur

1. Enlevez la goupille,
2. Insérez et bloquez la goupille,
3. Passez le câble moteur dans le tube.

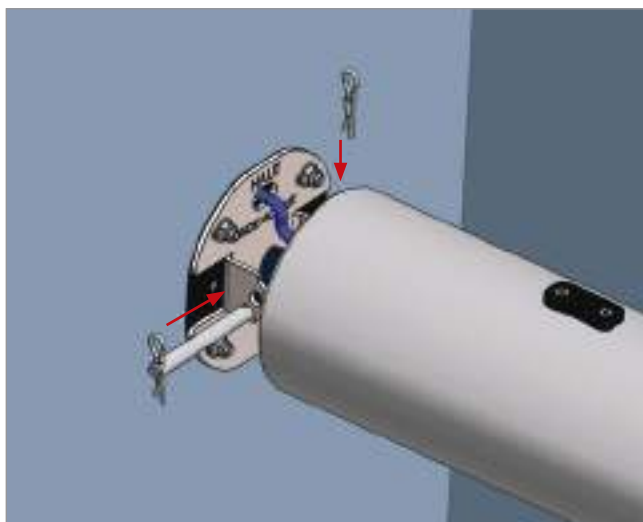

## Montage côté opposé

1. Enlevez la goupille,
2. Insérez l'axe inox  $\varnothing 30$  dans la bride,
3. Verrouillez avec la vis et la goupille. Pour faciliter la pose, l'axe  $\varnothing 30$  est mobile (environ 10 cm maxi de débattement), permettant ainsi d'ajuster au mieux la longueur.

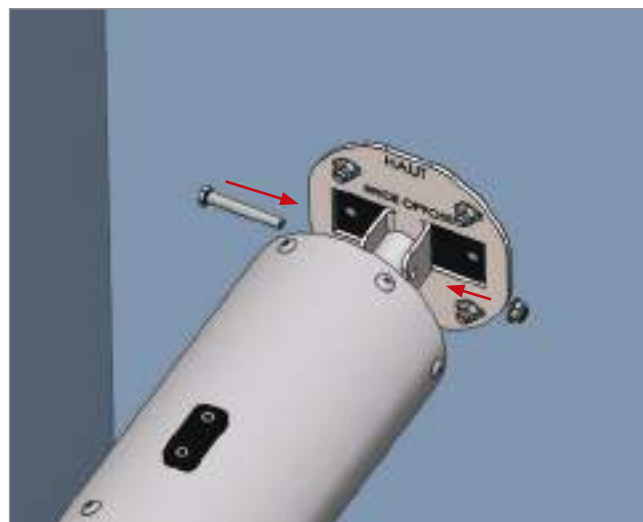

Positionnez la **bague frein** en butée contre l'axe et serrez les 2 vis A4 8 x 30.



Lors de la manipulation, attention à ne pas faire entrer entièrement l'axe inox  $\varnothing 30$  dans l'axe d'enroulement côté opposé.

## Raccord du câble moteur

Faites passer le câble moteur dans la plomberie et raccordez la boîte de connexion au tube pvc.

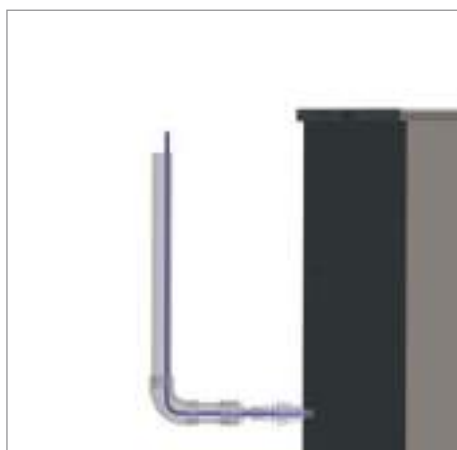

# MISE EN PLACE DU COFFRET ÉLECTRIQUE ET DU BOUTON À CLÉ

## Moteur Covéo®

- Les branchements sont à effectuer par une personne qualifiée et habilitée.
- Les branchements électriques doivent être réalisés en conformité à la norme NF C15-100.
- Respectez obligatoirement la polarité de la tension.
- Disjonctez l'alimentation du coffret lors des branchements.



## Câblage moteur Covéo®

Longueur câble	Moteur Pool Diving	Capteur	Interrupteur à clé
$L \leq 10$ m	2 x 4 mm <sup>2</sup>	4 x 1.5 mm <sup>2</sup>	3 x 1.5 mm <sup>2</sup>
$10$ m < $L \leq 20$ m	2 x 6 mm <sup>2</sup>	4 x 2.5 mm <sup>2</sup>	3 x 2.5 mm <sup>2</sup>
$20$ m < $L$	2 x 10 mm <sup>2</sup>	4 x 2.5 mm <sup>2</sup>	3 x 2.5 mm <sup>2</sup>

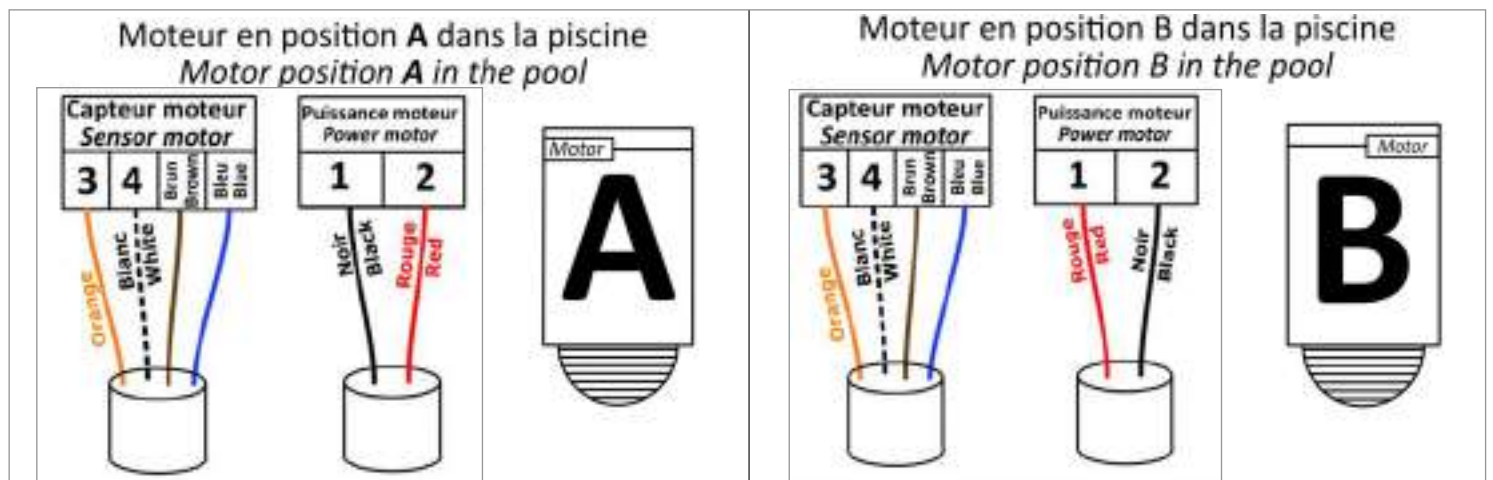

Exemple d'un câblage en moteur B

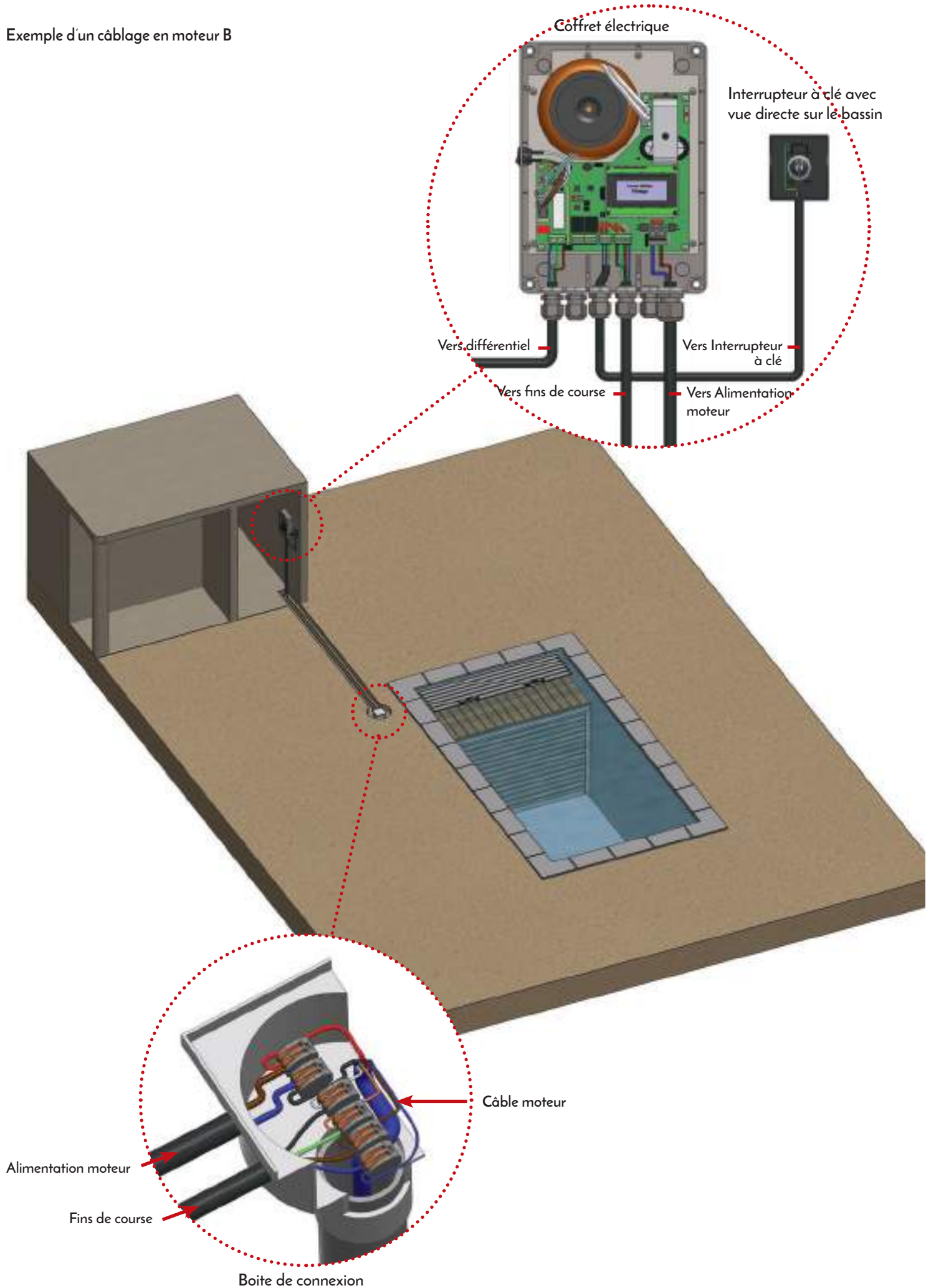

## Câblage coffret 4020

Attention : coulez le gel après avoir fait des essais et après fonctionnement du moteur validé.

La boîte de connexion doit être placée hors de la zone zéro (bac volet) de la piscine.

Position du moteur  
à gauche

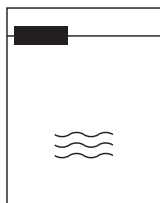

Moteur Covéo®

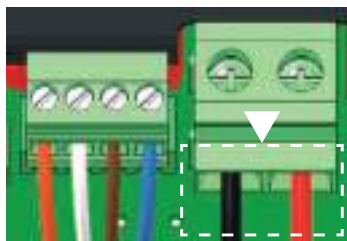

Position du moteur  
à droite

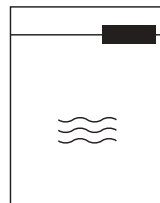

Moteur Covéo®

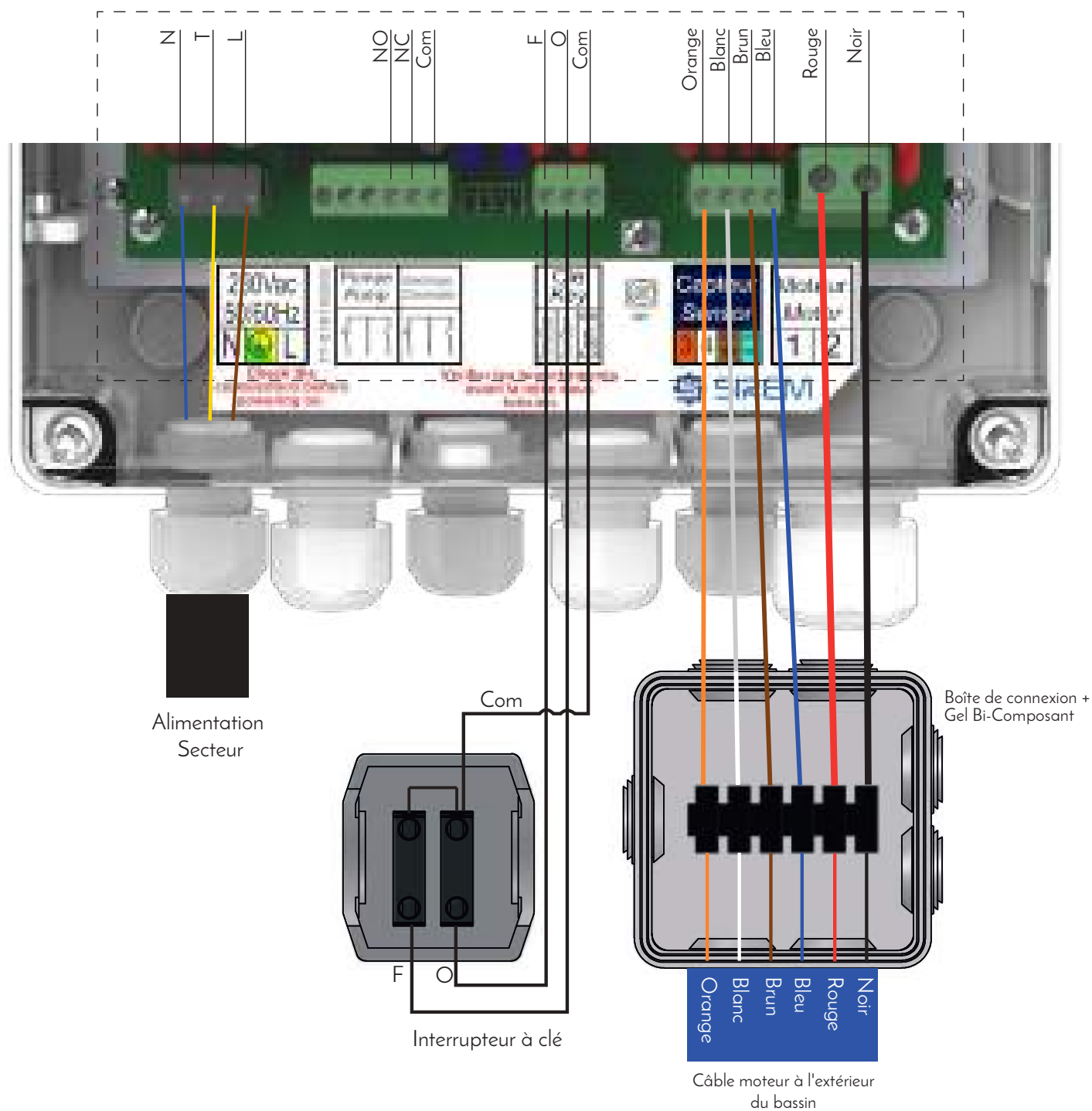
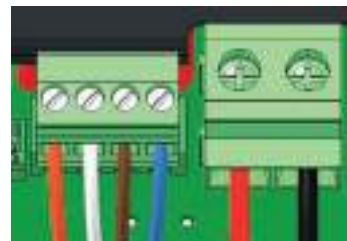

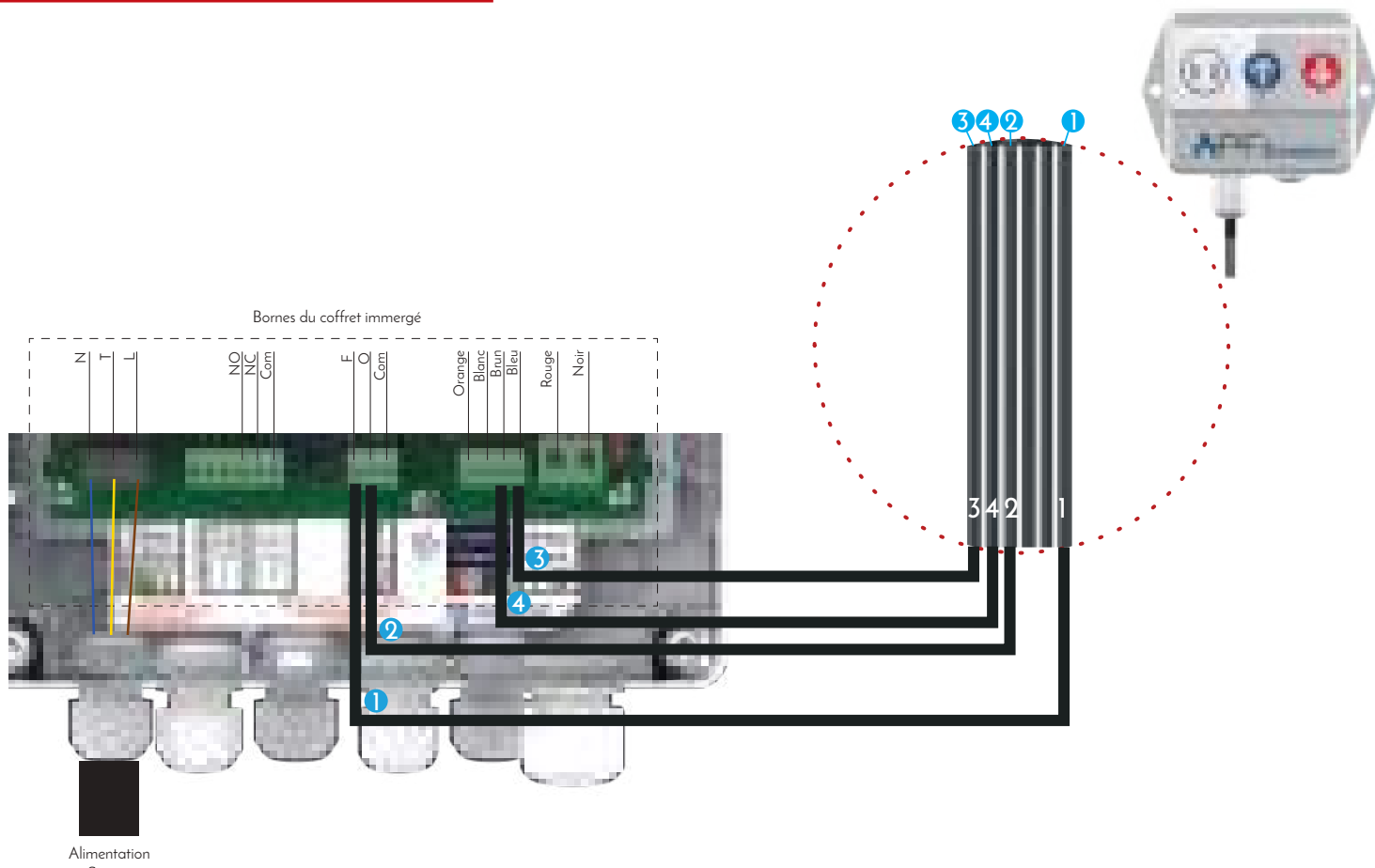

Raccordement	
Cover Control	Câbles moteur
① *	Clé ouverture
② *	Clé fermeture
③	Capteur Bleu
④	Capteur Brun

\* Si lorsque vous pilotez la couverture automatique avec votre smartphone elle fonctionne à l'inverse de l'action demandée, il faut inverser les fils 1 et 2.

# ASSEMBLAGE DU TABLIER

Les lames des tabliers APF disposent d'ailettes de finition de 20 mm, celles-ci sont amovibles pour pouvoir adapter le tablier si une erreur de prise de cotes (largeur du bassin) a été commise. Les lames ne doivent en aucun cas frotter sur les nez des margelles au risque de détériorer des ailettes et les bouchons, donc l'étanchéité du tablier.

Rappel : en dessous d'une température de 10°C pour l'air comme pour l'eau, les lames doivent être assemblées en prenant toutes les précautions nécessaires pour ne pas les fragiliser, au risque de créer des amorces de ruptures. En dessous de 5°C (air/eau), il est vivement déconseillé de les manipuler.

La condensation observée dans les lames translucides (Polycarbonate solaire) est parfaitement naturelle et incontournable.

Vous disposez de quelques lames supplémentaires en cas de détérioration.

## 1- Pose des lames sur l'eau

- Transférez les lames directement sur l'eau de la piscine en évitant tout contact mécanique ou frottement entre les lames ou avec le sol.
- Placez les lames "face bombée" vers le ciel et harpon mâle côté axe.



Lames côté axe



Lames côté tête de bassin

## 2- Fixation des premières lames sur l'axe

Présentez les sangles d'accrochage des lames côté axe en face des taquets d'axe correspondants sans vriller la sangle.

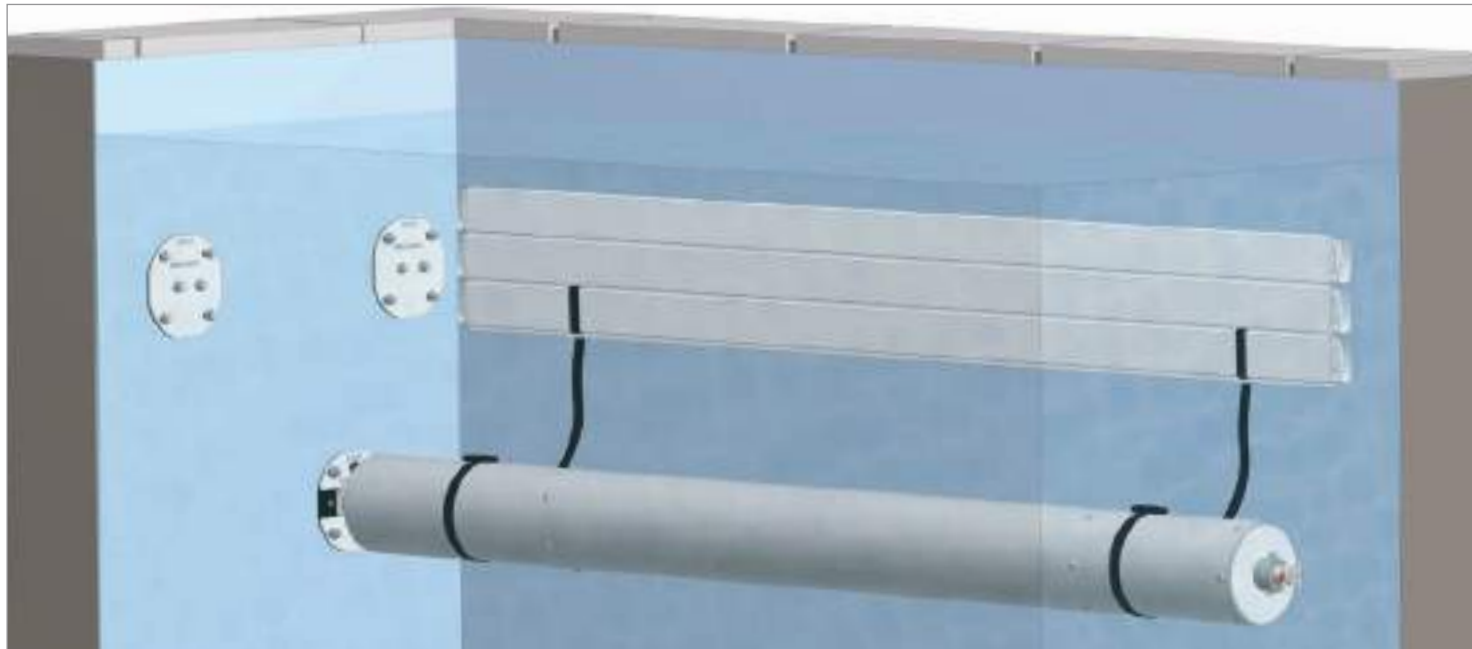

Dévissez une des 2 vis du taquet de manière à faire glisser la boucle de la sangle autour du taquet.



Resserrez la vis.

### 3- Assemblage des lames par clipsage

Assemblez les paquets de 3 lames par clipsage en insérant le harpon mâle dans la partie femelle.

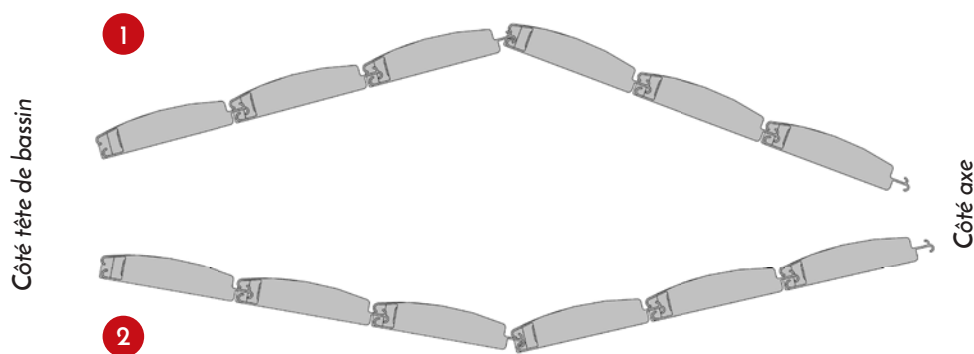

Flashez et visualisez notre vidéo d'assemblage des lames

Effectuez des mouvements d'oscillations de façon à propager l'encliquetage sur la longueur de la lame.

### 4- Ajustement du nombre de lames

Assemblez le nombre de paquets de lames intermédiaires suffisant et finissez par le paquet de lames côté tête de bassin. Les lames supplémentaires doivent être rangées au sec et à l'abri de la chaleur, en cas de besoin ultérieur.

### 5- Contrôle de jeu

Plaquez le tablier contre la longueur du bassin. Contrôlez que le jeu entre l'extrémité des ailettes et la paroi du bassin ne soit pas supérieur à 7 cm car dans ce cas la conformité de la couverture automatique est remise en cause. Des ailettes de 10, 30 mm et des brosses pvc sont disponibles sur commande.

### 6- Assemblage de l'escalier du tablier

Ajustez et bloquez l'escalier en insérant le jonc de blocage dans la partie femelle de la dernière lame du tablier.

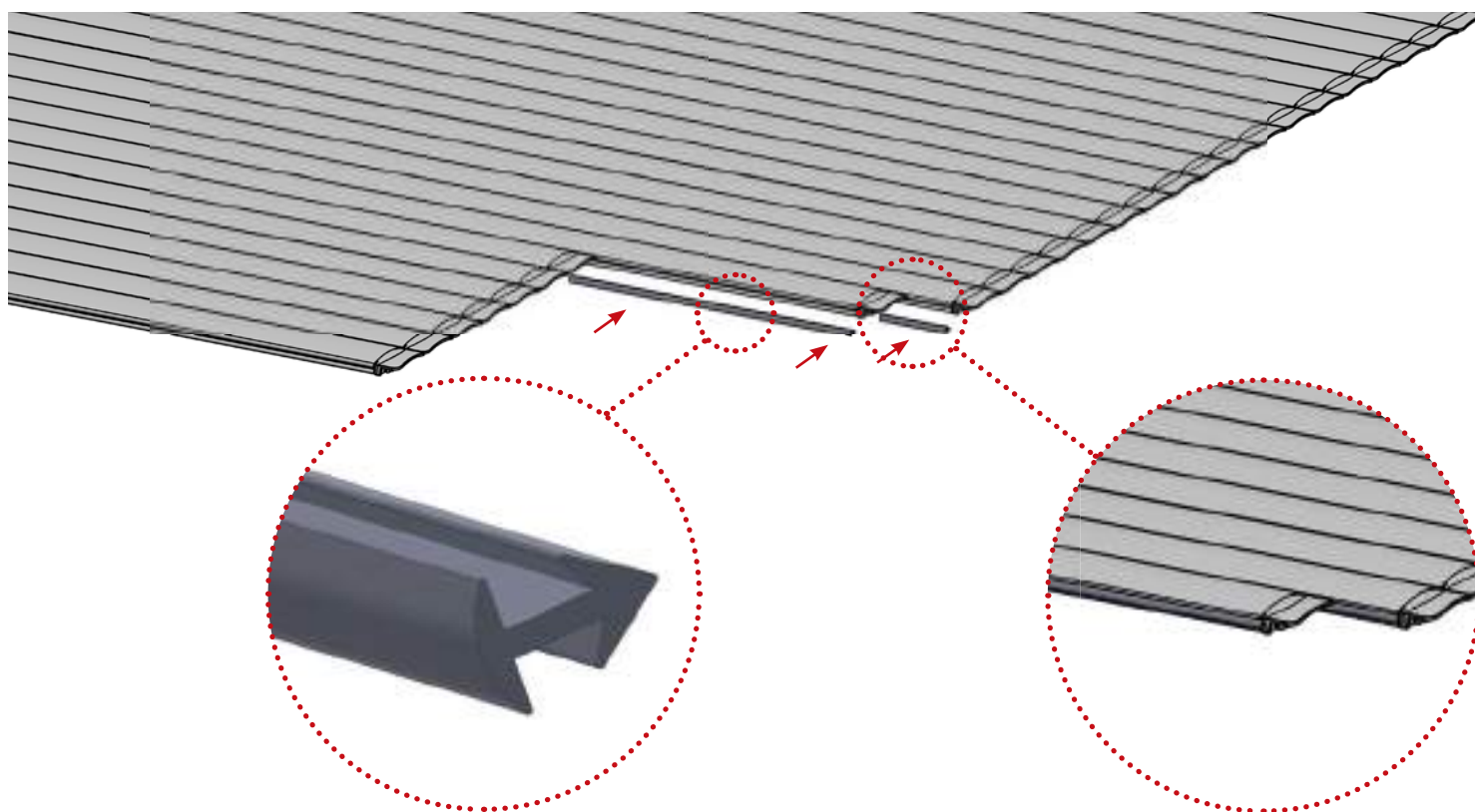

Enroulez le tablier sur l'axe en mode manuel.

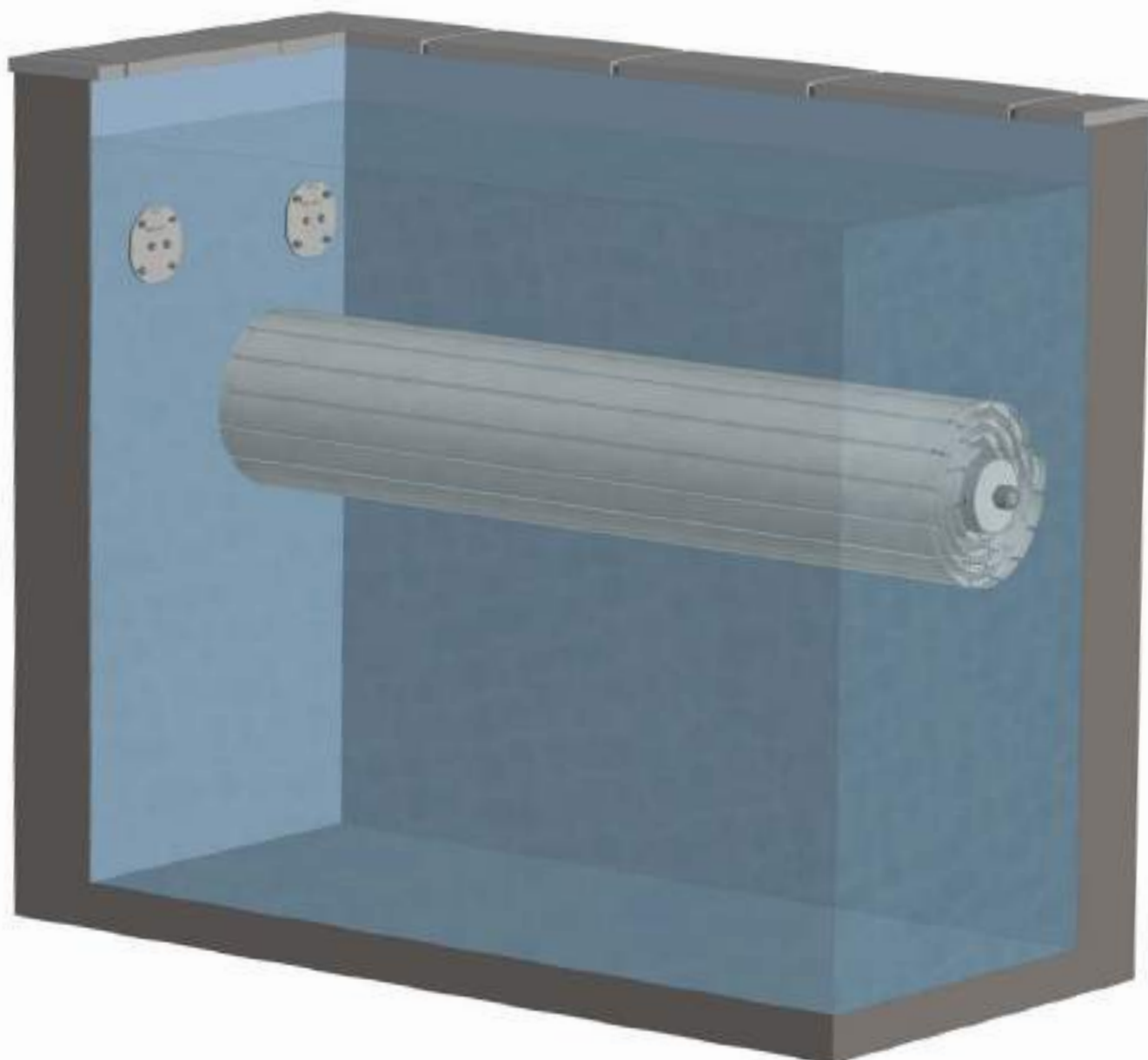

### LES CONSEILS DU PRO !

#### DÉMONTAGE DES LAMES

Pour démonter les lames, nous vous recommandons l'utilisation d'un outil adapté : un poinçon de contrôle - pliable. Cet article est disponible à la vente sous la référence : D41859WE.



#### MICRO-RAYURES

En cas de micro rayures sur les lames vous pouvez utiliser de la pierre d'argent avec un chiffon doux pour retrouver son éclat d'origine.



## POSE DES POUTRES

Les bassins jusqu'à 4,50m de large sont désormais équipé d'une poutre à 3 rainures.

Veillez à bien positionner la poutre arrière de manière à ce que la rainure soit face au mur arrière pour la bonne fixation des bumpers.

1 - Positionnez les sabots sur les brides des PASV en utilisant les 2 trous du milieu (réglage par défaut). Serrez avec les rondelles et les écrous M8.

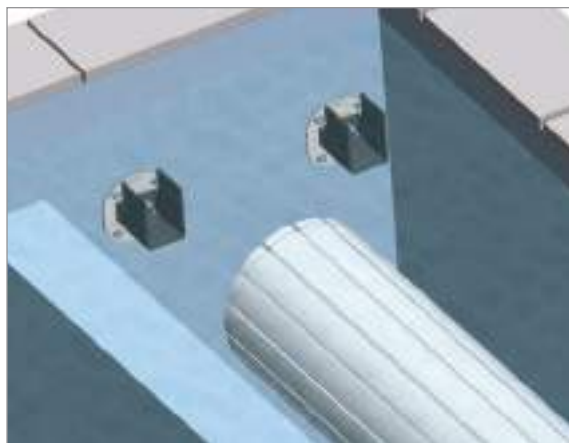
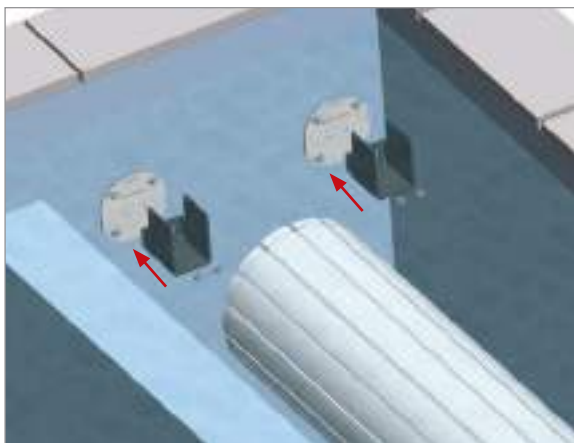
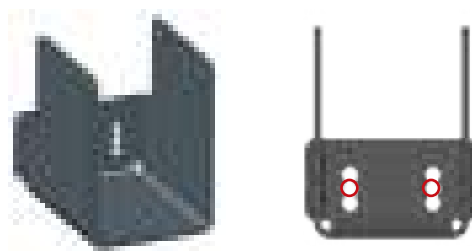

2 - Insérez les 2 poutre dans les sabots.

3 - Vérifiez l'entraxe des poutres selon qu'il s'agisse d'un mur maçonné (51 cm) ou d'une cloison PVC (61 cm). Affinez le réglage en conséquence à l'aide de la bride. Attention à bien maintenir une distance de 8 cm entre le mur et la poutre arrière.

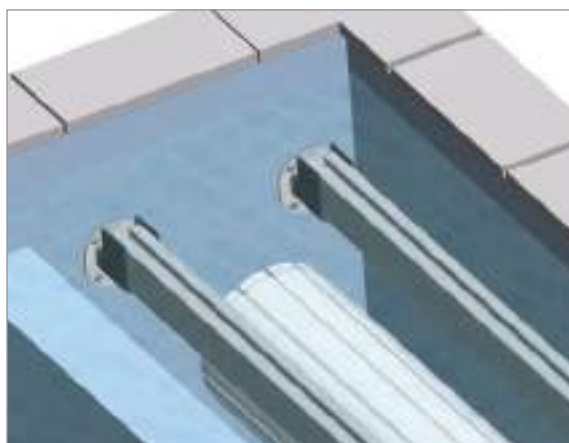
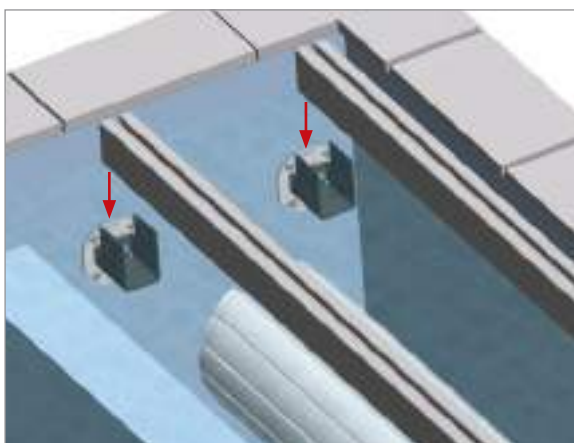

## POSE DES BUMPERS

### Disposition des bumpers

Largeur bassin	Nombre de bumpers	Disposition
De 2,50 à 5 mètres	3	- 1 bumper à chaque extrémité à 20cm du bord du bassin - 1 bumper au milieu
Supérieure à 5,01 mètres	4	- 1 bumper à chaque extrémité à 20cm du bord du bassin - 2 bumpers à répartir à distance égale

## Exemple d'un bassin de largeur de 3 m

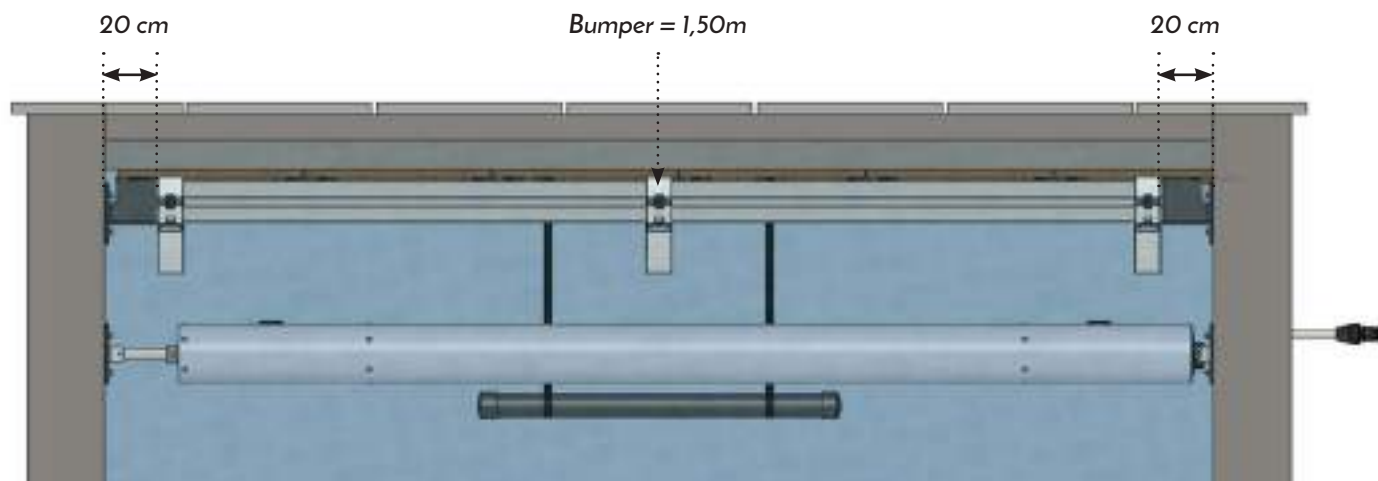

## Exemple d'un bassin de largeur de 5,5 m

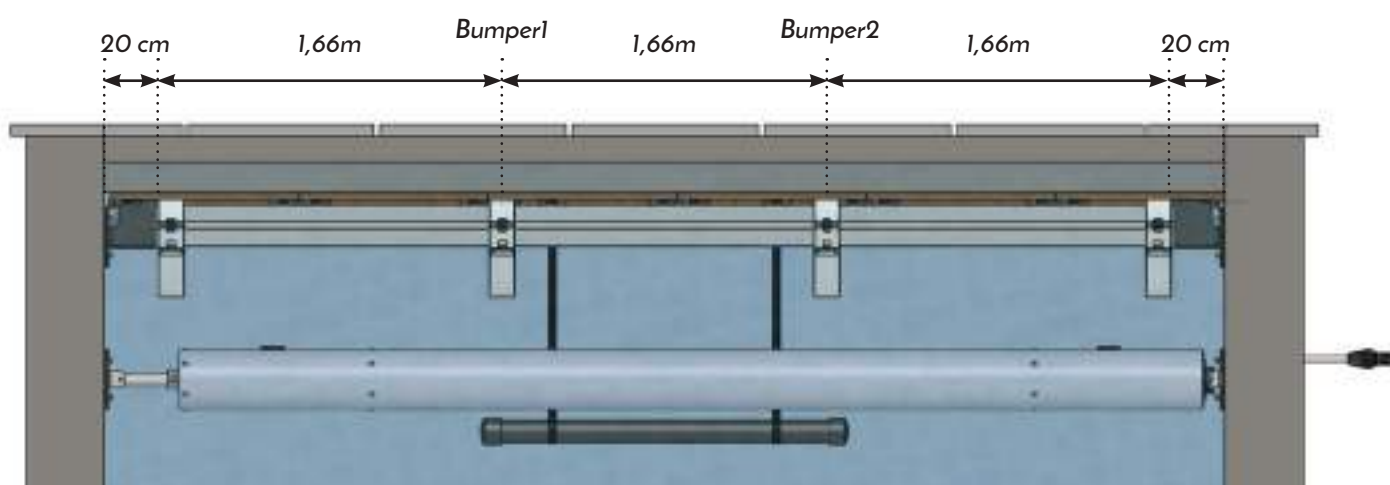

## Installation des bumpers

Positionnez les bumpers sur la poutre arrière. Contrôlez leur position puis fixez-les avec les 2 vis peinture 6x40..

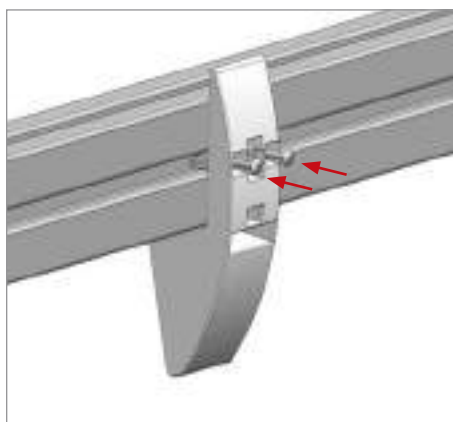
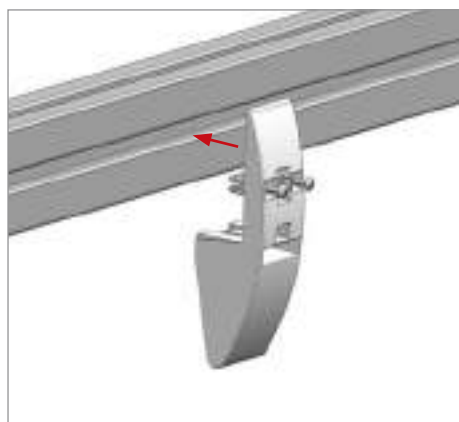

## POSE DES CONTREPOIDS

Clipsez les contrepoids sur la poutre arrière.

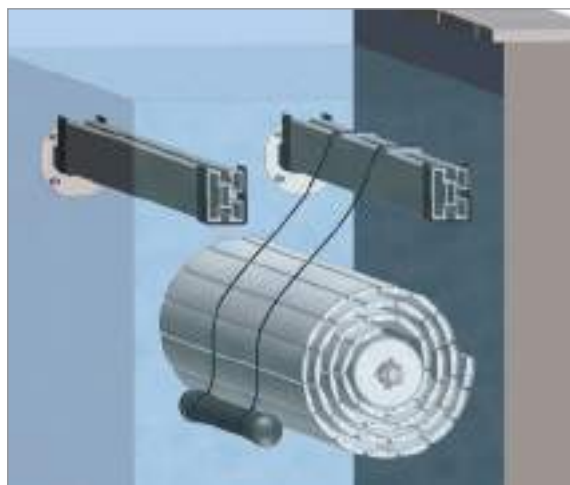
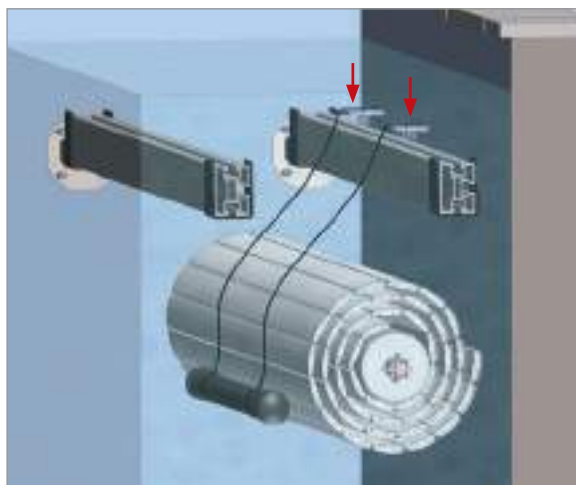

Repositionnez la tête de tablier entre la poutre arrière et le mur en actionnant la clé en mode manuel.

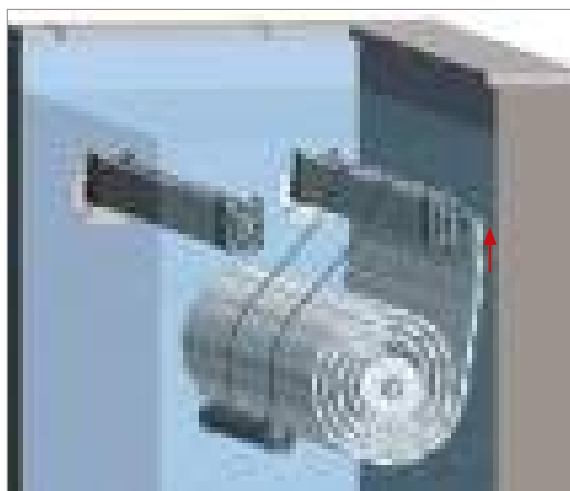

# POSE DES CAILLEBOTIS

## Cas de caillebotis à draper (plaque pvc) ou à carreler (plaque polyester)

Utilisez le gabarit PASV poutre/clips. Choisissez l'entraxe de vos poutres et découpez au cutter les emplacements délimités par les pointillés bleus correspondants.



Positionnez le gabarit sur le verso du caillebotis et repérez au marqueur les emplacement des clips.

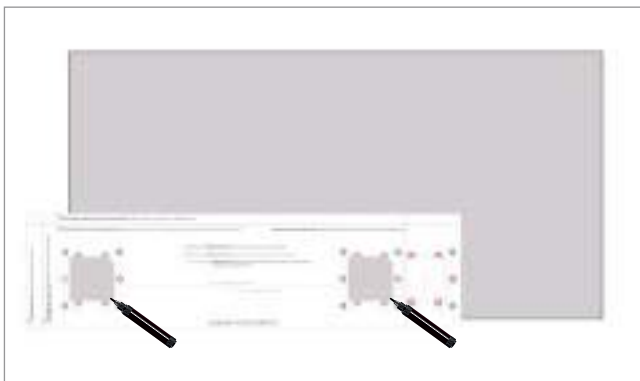

4 clips vous seront nécessaires par caillebotis. Vissez les clips sur les **caillebotis à draper**, collez-les sur les **caillebotis polyester** en respectant le temps de séchage indiqué par la colle utilisée (nous vous recommandons la colle Bluetite disponible sur le chapitre Construction du catalogue APF).

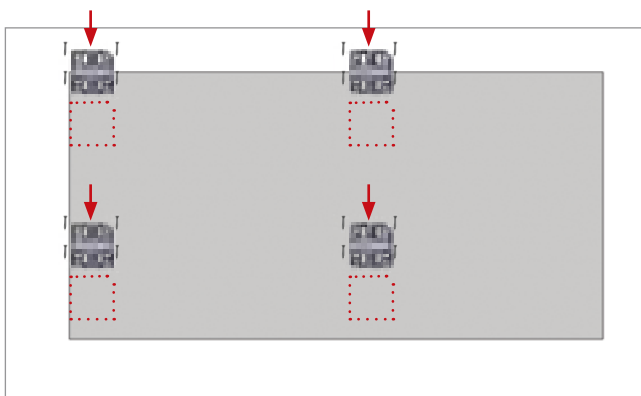

Clipsez les caillebotis sur les 2 poutres.

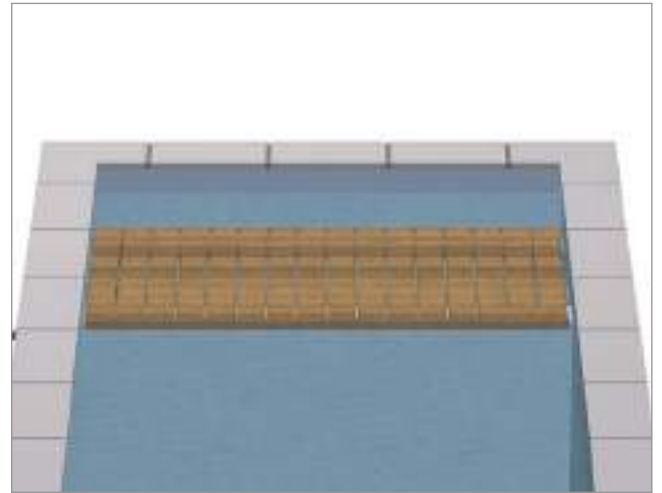
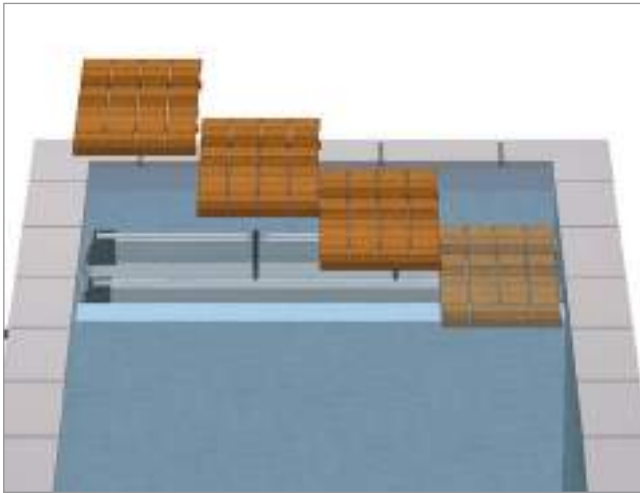

Déroulez le tablier sur le bassin.

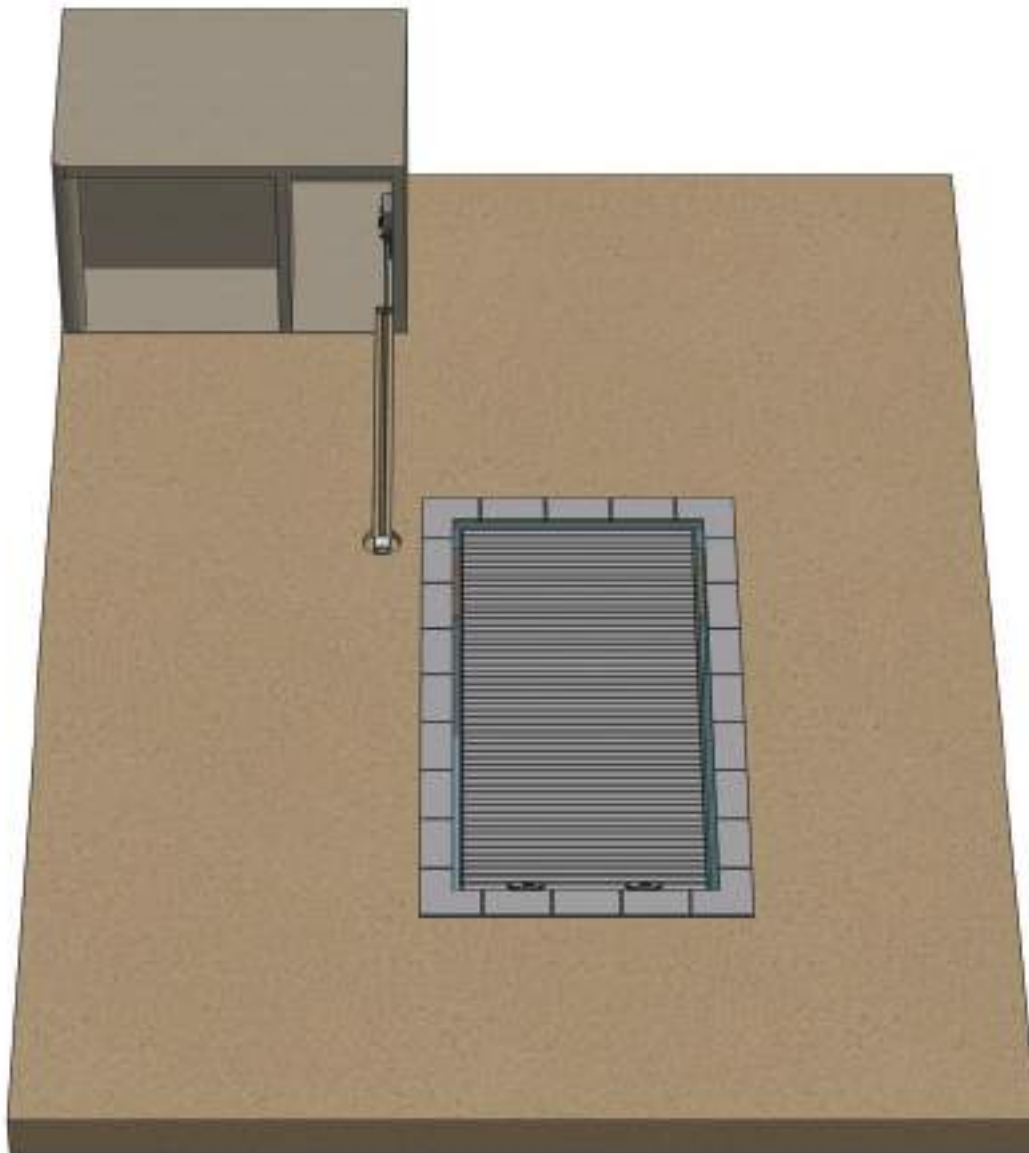



### Procédure

Si la piscine n'est pas fermée, fermez-la en mode manuel.



- 1 Appuyez sur Initialisation pour rentrer dans le mode initialisation.
- 2 Cliquez sur «Oui»
- 3 Amenez la couverture en position ouverte en tournant la clé sur ouverture. Tant que la position ouverte n'a pas été validée par un appui sur "Valider", la couverture peut être déplacée dans les 2 sens sans pouvoir dépasser la position fermée.  
Une fois la couverture ouverte, appuyez sur "Valider"
- 4 L'initialisation des fins de course est terminée.
- 5 Écran normal en fin d'initialisation.

# LES SYSTÈMES DE FIXATION DE SÉCURITÉ

## 1- Les pontets de sécurité sur paroi et sur arase



Pontet de sécurité sur paroi



Pontet de sécurité sur arase

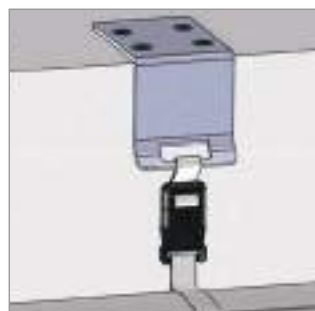

Non compatible avec les skimmers de type miroir

## 2- Installation

**Attention :** Assurez-vous avant l'installation du bon niveau d'eau de votre bassin. Les pontets doivent être impérativement fixés au-dessus de la ligne d'eau.



1 - Placez les pontets de sécurité en face des sangles présentes sur les lames et clipsez\*. Veillez à ce que les pontets soient bien alignés et de niveau pour un rendu esthétique.

2 - Repérez les trous au marqueur

Dans le cas d'un revêtement souple (liner ou pvc armé), prépercez avec un emporte-pièce de  $\varnothing$  8 mm pour éviter tout risque de détérioration avec le foret (béton ou mèche acier selon la structure du bassin).

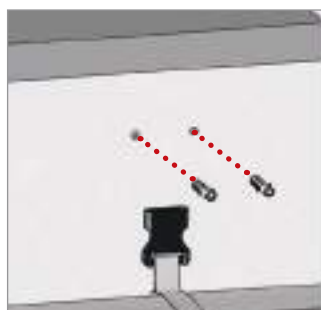
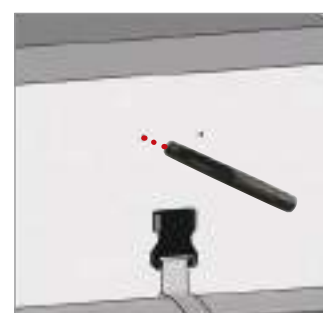

3 - Percez avec le foret  $\varnothing$  8 mm et insérez les chevilles du côté tête de bassin et du côté axe.

\* Dans le cas où le pontet se trouverait au même endroit qu'une pièce à sceller, vous pouvez déplacer le pontet en encochant avec précaution avec un cutter ou un outil multifonction, la partie mâle de la lame.



### LES CONSEILS DU PRO !

L'étanchéité du pontet de sécurité peut être réalisée au Proflex, à l'Alkorfix ou avec un silicone équivalent. Pensez à bien protéger le revêtement de la piscine lors du perçage afin de ne pas détériorer le liner.

### 3- Autofix

Référez-vous à la notice de l'Autofix jointe dans le colis.

## BOITE DE CONNEXION

Mettez le gel et refermez la boîte.





# UTILISATION DE LA COUVERTURE

**Important : toujours garder la vue sur le bassin pendant les opérations d'ouverture et de fermeture. Contrôlez l'absence de baigneur ou de corps étranger (y compris le robot de nettoyage) dans le bassin avant et pendant la manœuvre.**

## 1- Ouverture du bassin après déverrouillage

- Assurez-vous, avant toute ouverture ou fermeture de la couverture automatique, du bon niveau d'eau dans la piscine.
- Avant l'ouverture, déverrouillez impérativement les attaches de sécurité.
- Effectuez une impulsion sur la clé (la télécommande ou le smartphone), dans le sens de l'ouverture. La couverture s'enroule automatiquement. Le système de fin de course arrête la couverture automatiquement.
- Si besoin, pour stopper l'enroulement, effectuez une impulsion sur la clé (la télécommande ou le smartphone) dans le sens de la fermeture.
- La couverture automatique doit être soit totalement ouverte soit totalement fermée. Après la manœuvre d'ouverture, retirez la clé (la télécommande ou le smartphone) et rangez le dispositif de commande.

## 2- Fermeture du bassin

- Assurez-vous, avant toute fermeture de la couverture automatique, du bon niveau d'eau dans la piscine.
- Positionnez la clé (la télécommande ou le smartphone) sur fermeture et maintenez jusqu'à la fermeture complète du bassin.
- Si le contact est relâché, la couverture automatique s'arrête.
- Le système de fin de course arrête la couverture automatiquement.
- Après la manœuvre de fermeture, retirez la clé (la télécommande ou le smartphone) et rangez le dispositif de commande.
- **Il est impératif de ne pas laisser le tablier en position intermédiaire.**

## 3- Verrouillage et déverrouillage des attaches de sécurité



### Verrouillage :

Placez la partie mâle dans la partie femelle et pressez fortement. Assurez-vous du parfait verrouillage de chaque attache de sécurité.

### Déverrouillage :

Appuyez fortement sur les 3 clips tout en désolidarisant la partie femelle de la partie mâle.

La sangle doit évidemment être insérée dans le passant.

### Verrouillage



### Déverrouillage

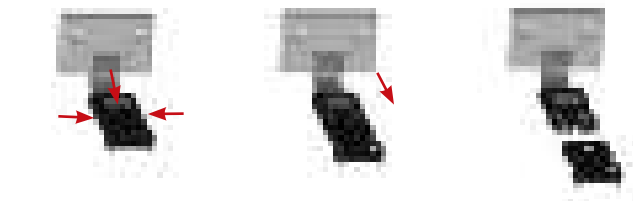

## 4- Conseils pour l'hivernage

- **Il est interdit de laisser le tablier enroulé sur l'axe.**
- Traitez l'eau au moyen de produits d'hivernage adéquats.
- Sécurisez le bassin en déroulant le tablier sur la piscine et en verrouillant les attaches de sécurité.
- Disjonctez l'alimentation du boîtier électrique afin d'éviter toute manœuvre en présence de glace.
- L'hivernage actif est fortement recommandé. Faites réaliser cet hivernage par un professionnel. Le piscinier décide selon les types de bassin, la situation géographique et la disponibilité du client, de la solution la mieux adaptée pour satisfaire celui-ci.
- Nous conseillons la pose en hiver d'une bâche de protection (Protect One 2.0 disponible à la commande dans notre catalogue sécurité) afin d'éviter que des débris ou des déchets organiques se déposent sur les lames.

# UTILISATION DE APF CONNECT - COVER CONTROL

## 1 - Téléchargement de l'application

L'application APF Connect est gratuite et disponible sur Apple Store et Play Store.

Pour la télécharger, vous pouvez :

- Selon votre smartphone ou tablette, connectez-vous à Apple Store ou à Play Store, rendez-vous dans la rubrique Applications et renseignez APF Connect dans la zone Rechercher. Une fois l'application sélectionnée, vous n'avez qu'à l'installer. Elle s'installera sur l'écran d'accueil selon l'espace disponible.
- Scannez un des flashcodes ci-dessous selon le modèle de votre smartphone/tablette (pour scanner les flashcodes, utilisez l'application Unitag) :



Pour les appareils Apple



Pour les appareils sous Android

Après téléchargement et installation de l'application APF Connect, une icône apparaît sur l'écran du device concerné :



## 2 - Utilisation de l'application

### Appairage du smartphone/tablette avec le boîtier APF Connect

Lors de la première utilisation de l'application APF Connect, un appairage du boîtier doit être obligatoirement fait avec le smartphone/tablette utilisé. Cet appairage est fait via un bouton situé sur le boîtier connecté et le réseau Bluetooth des 2 appareils.

1. Le smartphone/tablette est mis en mode appairage via Réglages des paramètres, l'option Bluetooth doit être activée.
2. Synchronisez le boîtier avec l'application. Pour cela, appuyez sur l'icône située en haut à droite de l'écran.
3. Appuyez sur le bouton d'appairage situé sur le boîtier électrique. Le bouton se met alors à clignoter.



Bouton d'appairage Bluetooth



4. **APF Connect-Cover Control** s'affiche dans la liste des périphériques disponibles en Bluetooth via le smartphone, il ne reste qu'à le sélectionner.

Sélection de la couverture automatique appairée



Maintenant que le smartphone/tablette et le module sont appairés, ce dernier apparaîtra toujours dans la liste des appareils disponibles à l'activation du Bluetooth du smartphone/tablette. Il ne sera plus nécessaire d'appairer les deux appareils à l'avenir, sauf si une demande de déconnexion ou d'oubli du périphérique est faite.

## ÉCRAN D'ACCUEIL COVER CONTROL

Touchez du doigt le bouton



APF Connect - Cover Control est soumis un protocole de sécurité. Pour ouvrir et fermer la couverture automatique, un code de sécurité vous est demandé et doit être saisi par vos soins (1234).



- Si le code est valide, vous accédez à l'écran de télécommande
- Si le code est invalide, un message d'erreur s'affiche et des instructions vous sont communiquées pour le bon déroulement de la tâche.

## COVER CONTROL - ÉCRAN TÉLÉCOMMANDE

L'écran de la télécommande est simplement composé de 2 flèches permettant l'ouverture et la fermeture de la couverture automatique.

### OUVERTURE DE LA COUVERTURE

Un message info-bulle de sécurité apparaît et s'efface au bout du temps moyen nécessaire à l'ouverture de votre bassin.

### FERMETURE DE LA COUVERTURE

Un message info-bulle de sécurité apparaît et s'efface au bout du temps moyen nécessaire à la fermeture de votre bassin.



## MODE FORÇAGE

Si pour quelle que raison, vous ne pouvez plus vous servir de votre smartphone ou tablette comme télécommande pour ouvrir ou fermer votre couverture automatique, il existe un mode forçage qui permet de piloter la couverture automatique depuis le boîtier Cover Control.

1. Appuyez simultanément sur les 2 boutons «Flèches» du boîtier durant 5 secondes. Le bouton d'appairage se met alors à clignoter.

Appui simultané  
durant 5 secondes

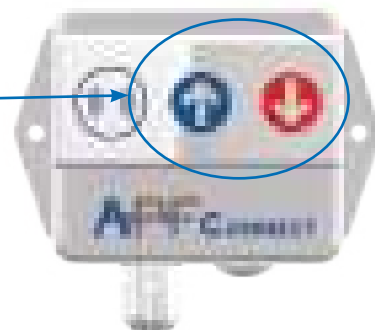

2. Vous pouvez alors ouvrir votre couverture en gardant un contact maintenu sur la flèche bleue et fermer votre couverture en gardant un contact maintenu sur la flèche rouge.

Une fois la manœuvre accomplie, le voyant s'éteint 1 minute après le dernier contact.

### En cas de perte du code de sécurité

Appuyez 10 secondes sur le bouton appairage Bluetooth afin de remettre à zéro le boîtier. Le code redevient 1234.

## 1- Entretien à la charge du client propriétaire de la piscine

- Le nettoyage de votre couverture automatique doit être réalisé au minimum 3 fois par an à l'aide d'un produit nettoyant doux, non abrasif, non moussant et surtout exempt de solvant.
- Les éponges abrasives sont interdites.
- **Ne nettoyez jamais les poteaux ou la face avant du moteur avec un jet d'eau ou un nettoyeur haute pression sous risque d'infiltration de l'eau.**
- Vérifiez le niveau d'eau. Si le niveau d'eau est trop haut, procédez à la vidange partielle du bassin.
- Contrôlez les fixations des attaches de sécurité à chaque fermeture de la couverture automatique.

## 2- Conditions d'exploitation

La bonne conservation de la couverture automatique passe par un entretien permanent de l'eau, par le maintien de son pH, du TH, du TAC (balance de Taylor) et du taux de produits de traitement ainsi que par un contrôle des procédés de traitement, afin que l'eau soit exempte de micro-organismes, sels métalliques et dérivés (cuivre, fer,...) qui peuvent être à l'origine de taches, d'oxydation et de dégradations diverses.

Taux préconisés :

pH : entre 7,2 et 7,6.

Chlore : entre 0,7 et 1,2 ppm (part par million)

Brome : entre 1 et 2 ppm.

TH : entre 15 et 25 degrés Français.

TAC : entre 10 et 30°.

ICA : entre 30 et 50 ppm.

Température : inférieure à 30°C

Il est indispensable de connaître la composition de l'eau.

- Si l'eau est fournie par une société distributrice des eaux, elle doit correspondre aux normes.
- Si l'eau provient d'un forage, captage ou puit, il est nécessaire de faire procéder à une analyse.

En pleine saison, lorsque la piscine est fermée, la filtration doit fonctionner la journée, afin notamment de mélanger l'eau et d'éviter ainsi toute température excessive sur les 20 premiers centimètres d'eau

En cas de non respect de cette condition, les lames peuvent se dilater voire se détériorer et se déformer.

Les lames solaires sont déconseillées dans les régions fortement ensoleillées. Avant la pose, elles doivent être impérativement protégées du soleil et de la chaleur.

## 3- Traitement par électrolyse au sel

Électrolyse au sel : Il est essentiel de noter que le besoin en production de chlore par un appareil d'électrolyse au sel doit être réduit au minimum de 90 % lorsque la couverture automatique est fermée.

Nous recommandons l'installation d'un système S.C.P. (Stop Chlore Potential 2.0) (cf tarif Matériel) qui permettra de couper l'électrolyseur si le taux de chlore dépasse le seuil admissible.

Il est impératif d'asservir l'électrolyseur à la fermeture de la couverture.

# MAINTENANCE

- Procédez au contrôle des lames et faites changer les lames endommagées, fissurées.
- Contrôlez le réglage des fins de course.
- Contrôlez le fonctionnement de la motorisation.
- Les pièces de rechange doivent être d'origine, c'est à dire fournies par notre société. La garantie cessera immédiatement si la couverture devait être modifiée en dehors de nos ateliers et / ou avec des pièces de rechange d'une autre origine.
- Contrôlez l'état des sangles axe / lame et lame / attaches de sécurité tous les mois. Changez-les dès les premiers signes de détérioration.

**Normes de sécurité :** l'installateur doit respecter les règles de sécurité en matière de pose selon nos conseils, respecter la norme NF P 90-308, et avertir le client de ses obligations de fermeture du bassin après chaque utilisation, notamment avec les sécurités.

Un adulte responsable et vigilant doit s'informer des risques encourus conformément à notre notice et obligatoirement accrocher les sécurités après chaque fermeture du bassin.

L'accrochage des sécurités sur la largeur interdit le risque de passage d'un enfant sous la couverture automatique.

Conformément à la NF P 90-308, le jeu latéral doit être inférieur à 7 cm, interdisant la passage d'un enfant sous la couverture.

Les branchements électriques doivent être conformes à la norme C15-100 et réalisés par un professionnel.

**Le poseur professionnel piscinier doit donc obligatoirement remettre la notice précitée à l'utilisateur final, après avoir apporté toutes les explications nécessaires, afin que l'utilisateur puisse la conserver pour toute consultation ultérieure.**

## 1- Conseils généraux de sécurité

La piscine peut constituer un danger grave pour vos enfants. Une noyade est très vite arrivée. Des enfants à proximité d'une piscine réclament votre constante vigilance et votre surveillance active, même s'ils savent nager.

La présence physique d'un adulte responsable est indispensable lorsque le bassin est ouvert.

Apposez le pictogramme ci-dessous soulignant le devoir des adultes de surveiller les jeunes enfants.

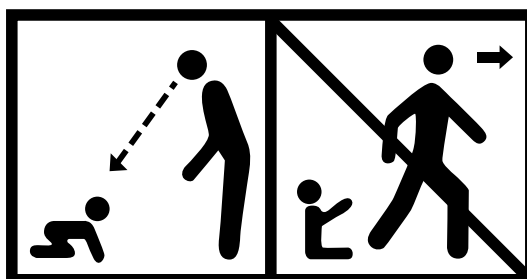

- Apprenez les gestes qui sauvent.
- Mémorisez et affichez près de la piscine les numéros des premiers secours :
  - Pompiers : 18 pour la France ou le 112 depuis un téléphone mobile,
  - SAMU : 15 pour la France,
  - Centre antipoison : +33 (0)1 40 05 48 48 pour la France.

## 2- Conseils de sécurité propres aux couvertures

### TRÈS IMPORTANT

- Attention : Même en possession d'une couverture automatique destinée à sécuriser votre piscine, les facteurs de risques ne peuvent jamais être totalement supprimés.
- Cette couverture automatique ne se substitue pas au bon sens ni à la responsabilité individuelle. Elle n'a pas pour but non plus de se substituer à la vigilance des parents et/ou des adultes responsables qui demeure le facteur essentiel pour la protection des jeunes enfants.
- Un enfant se noie en moins de 3 minutes.
- Avertissement : "Attention la sécurité n'est assurée qu'avec une couverture automatique fermée, verrouillée par les systèmes de verrouillage des lames en bout de bassin et correctement installée, conformément aux instructions du fabricant".
- Il faut toujours vérifier que le niveau d'eau du bassin reste constant et conforme aux préconisations du fabricant.
- Respectez les niveaux d'eau minimum et maximum requis par le fabricant même pour la période d'hivernage.
- La couverture automatique doit être systématiquement fermée en cas d'absence de baigneurs même momentanée.
- Contrôlez l'absence de baigneur ou de corps étrangers dans le bassin avant et pendant la manœuvre.
- Rangez les outils ou les clés nécessaires pour actionner les couvertures automatiques hors de portée des enfants.
- La mise en œuvre du mécanisme doit être entreprise par un adulte responsable.
- Il est strictement interdit de monter, marcher ou de sauter sur une couverture de sécurité.
- En cas de dysfonctionnement de la couverture automatique empêchant la fermeture de celle-ci, donc la sécurisation de la piscine, il est impératif de prendre toutes les mesures afin d'empêcher l'accès de la piscine aux jeunes enfants et ce jusqu'à la réparation de la couverture.

## CONDITIONS DE GARANTIES

La garantie prend effet à partir du jour de l'expédition de la couverture automatique de nos établissements.

La couverture de piscine doit être installée selon notre notice de montage et utilisée suivant les us et coutumes de la profession, en conformité avec les normes de sécurité en vigueur.

Tout recours en garantie sera notamment exclu en cas de :

- Notice de montage non respectée, défaut de pose entraînant une détérioration de la couverture.
- Mauvaise utilisation de la couverture entraînant une détérioration de celle-ci (se reporter à notre notice de montage paragraphe conseils d'utilisation).
- Usure normale des composants de la couverture.
- Déteriorations dues au transport, à la malveillance, à un mauvais entretien et notamment à des nettoyages avec des produits non appropriés (se reporter à notre notice de montage paragraphe entretien).

Toute couverture qui n'aurait pas été strictement installée et fixée conformément à notre notice de montage ne pourra faire l'objet d'aucune prise en garantie. Les interventions au titre de la garantie ne sauraient avoir pour effets de prolonger la durée de celle-ci.

La garantie couvre la flottabilité, l'étanchéité et l'articulation des lames.

La garantie ne couvre pas, les dommages dus à la grêle, la foudre, la tempête, au fonctionnement de la couverture automatique en présence d'objet flottants ou immergés.

La garantie ne couvre pas les taches brunâtres et la décoloration des lames.

La garantie ne couvre pas la corrosion et la désagrégation de certains matériaux dues notamment à l'utilisation d'un électrolyseur.

Toute réclamation devra être effectuée en lettre recommandée avec accusé de réception, la couverture automatique étant tenue à notre disposition pour expertise.

La garantie se limite au seul remplacement des pièces (main d'œuvre non incluse), reconnues défectueuses par notre société sans qu'aucune indemnité ou dommages et intérêts ne puissent être réclamés pour des dégâts matériels ou corporels causés.

La garantie et la conformité de la couverture automatique cessent si cette dernière a été modifiée en dehors de nos ateliers.

Nos garanties couvrent :

Garantie 1 an	Garantie 2 ans	Garantie 3 ans	Garantie 5 ans
Bouton à clé	APF Connect	Lames PVC (flottabilité, étanchéité et articulation)	Motoréducteur Covéo® tubulaire Immergée
Pontet de fixation		Mécanique d'enroulement des lames	
		Coffret électrique	
		Autofix	

## SUPPORT SAV

Contactez votre installateur ou notre technicien en charge de la hotline technique : 0 891 690 140 (Service 0,50 €/min + prix d'un appel).

Il vous apportera son expertise en terme de dépannage et de conseils de pose



## Important :

- L'intervenant doit être qualifié.
- Vous devez disposer au minimum d'un voltmètre.
- Seules les instructions citées seront prises en compte pour l'étude d'un dossier.

## En cas de problèmes diverses, commencez par :

- Vérifiez toutes les connectiques sur les points suivants : les fils doivent être bien vissés dans les borniers et dominos
  - Bouton à clé
  - Coffret
- Vérifiez toutes les tensions sur les points suivants :
  - Coffret (entrée et sortie de disjoncteurs)
  - Boîte de connexion
- Vérifiez que le montage de votre couverture automatique est conforme à la notice :
  - Section des câbles respectée par rapport aux distances
  - Position de l'axe

## Le volet ne fonctionne ni en mode auto, ni en mode manuel

### Procédure

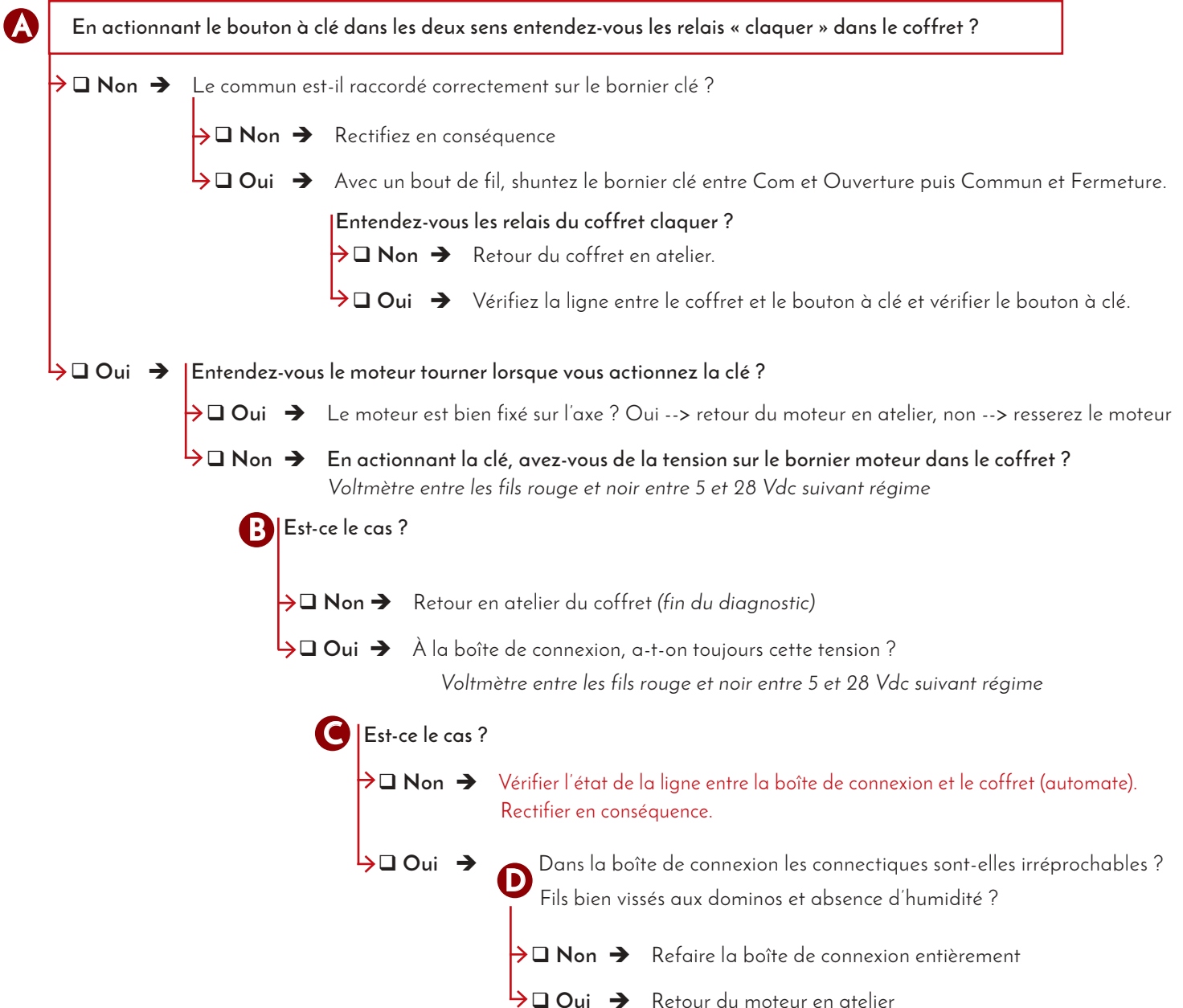



## Le volet fonctionne en mode forçage et en mode manuel (Message « Erreur capteur » sur l'automate)

### Procédure

**A**

Dans la boîte de connexion, vérifier la tension : le voltmètre entre Bleu et Brun capteur doit indiquer 27 Vdc en mode manuel. Essayer à l'arrêt puis en fonctionnement.

→  Non → Aux bornes du coffret la carte capteur est-elle alimentée ?

Le voltmètre entre Bleu et Brun capteur doit indiquer  $\pm 27$  Vdc en mode manuel. Essayer à l'arrêt puis en fonctionnement.

Non → Retour du coffret en atelier (fin du diagnostic)

Oui → Vérifier l'état de la ligne entre la boîte de connexion et l'automate. (fin du diagnostic)

→  Oui → Dans la boîte de connexion le signal capteur n°1 remonte-t-il jusqu'à l'automate ?

Tension entre Bleu et Blanc capteur lorsque le tablier bouge en mode manuel. (entre 11 et 27 Vdc)

**B**

Est-ce le cas ?

→  Non → Retour du moteur en atelier (fin du diagnostic)

→  Oui → Dans la boîte de connexion, le signal capteur n°2 remonte-t-il jusqu'à l'automate ?

Tension entre Bleu et Orange capteur lorsque le tablier bouge en mode manuel. (entre 11 et 27 Vdc)

**C**

Est-ce le cas ?

→  Non → Retour du moteur en atelier (fin du diagnostic)

→  Oui → Dans la boîte de connexion les connectiques sont-elles irréprochables ?  
Fils bien vissés aux dominos et absence d'humidité ?

**D**

Est-ce le cas ?

→  Non → Refaire la boîte de connexion entièrement (fin du diagnostic)

→  Oui → Retour du moteur en atelier (fin du diagnostic)







**APF**

Fabrication Française  
Le Savoir-Faire du  
1<sup>er</sup> fabricant Européen

**APF**

LA MARQUE DES PISCINIERS

Z.I. La Lombardière  
55, rue Léo Lagrange - 07100 ANNONAY  
[www.apf-france.com](http://www.apf-france.com)